

ポータブルミニディスクプレーヤー

取扱説明書

お買い上げいただきありがとうございます。
警告 電気製品は安全のための注意事項を守らないと、火災や人身事故になることがあります。この取扱説明書をよくお読みのうえ、製品を安全にお使いください。お読みになったあとは、いつでも見られるところに必ず保管してください。「安全のために」の注意事項は、裏面をご覧ください。

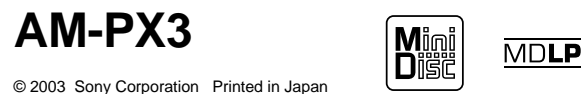

付属品を確認する

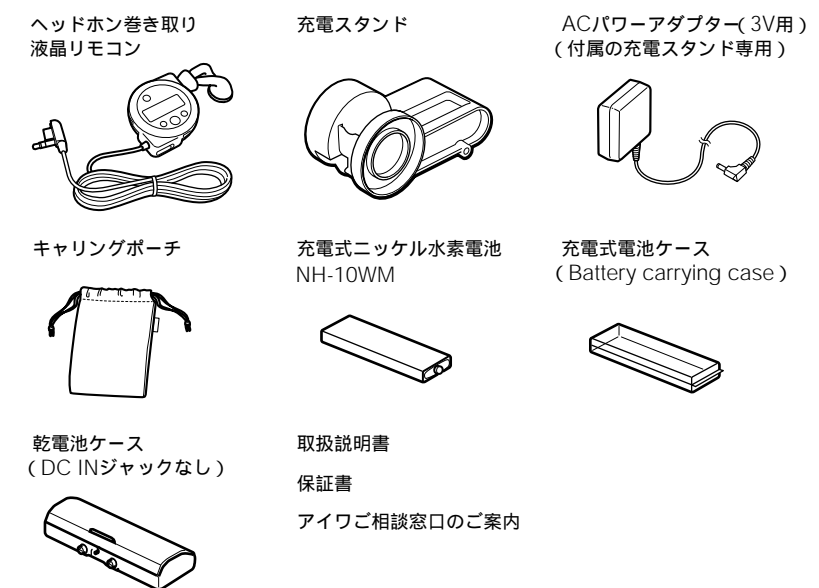

各部のなまえ

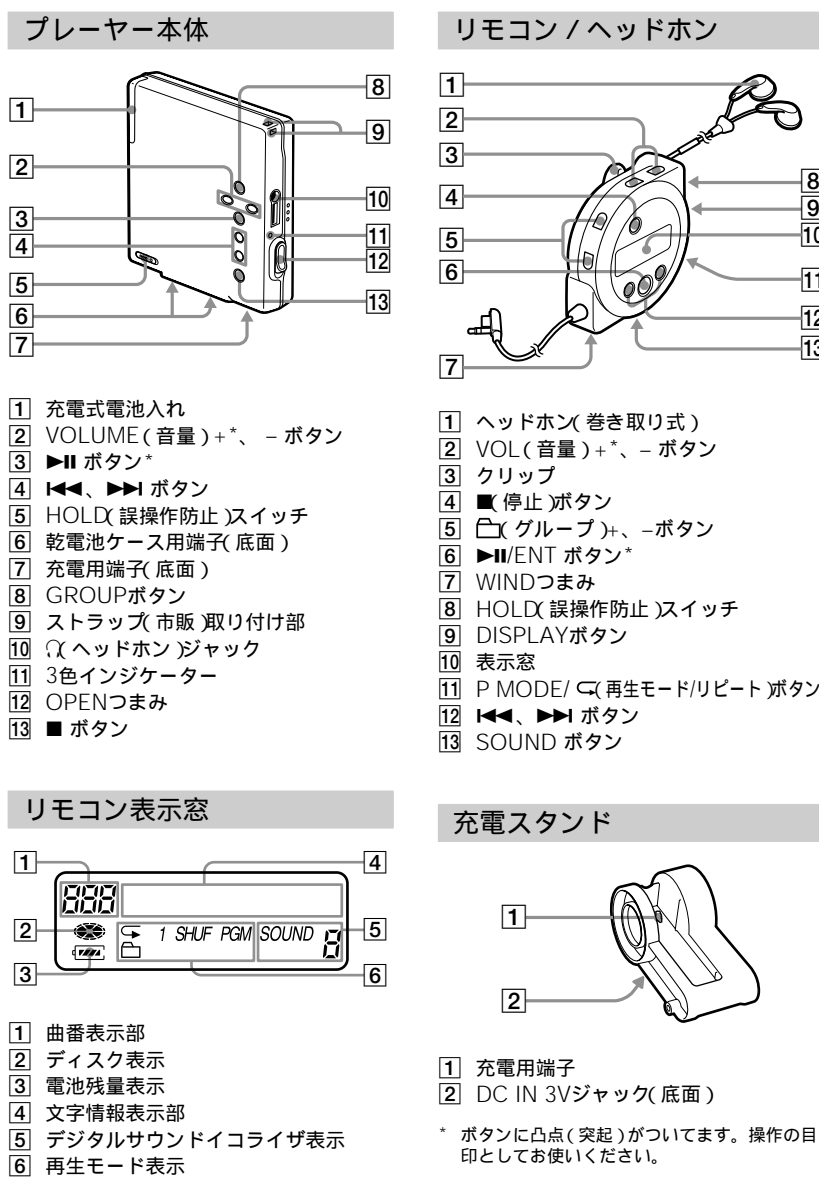

準備する

お使いになる前に、まず充電式電池を充電してください。

1 充電式電池を入れる

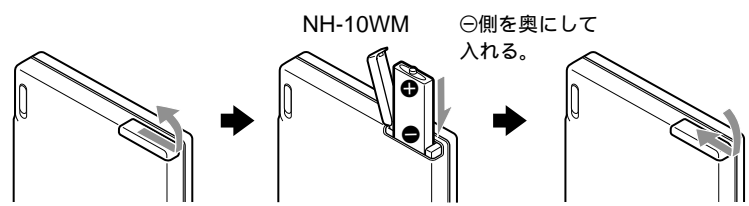

2 充電する

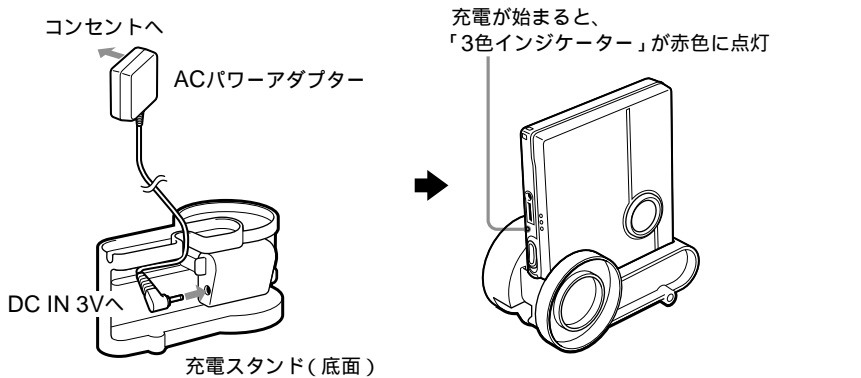

充電状態を「3色インジケーター」でお知らせします。赤色→オレンジ色→消灯(約2時間半後)インジケーターが消えた時点でお使いになれます。(リモコンをつないでいるとき、充電中は表示窓に「Charging」と表示されます。)
ご注意
・充電しながら再生などの操作をすることはできません。
・充電中は本体を動かさないでください。正しく充電できないことがあります。

3 リモコンをつなぎホールドを解除する

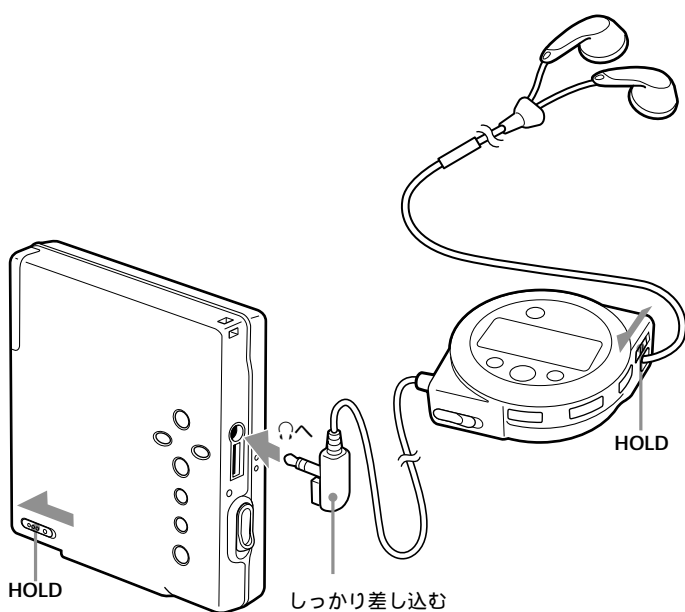

ヘッドホンコードの引き出しかた

- 1 ヘッドホンカバーをもって引き出す。ヘッドホンを強く押さえずに、ヘッドホンカバーを持ってください。
- 2 ヘッドホンカバーを引き下げる。コードの分岐点まで引き下げます。分岐点にヘッドホンカバーが強く当たると分岐点が動き、コードが広がる場合があります。軽く下げてください。

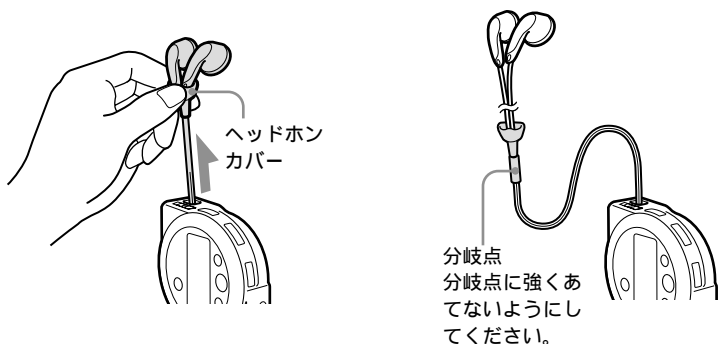

ヘッドホンコードの巻き取りかた

- 1 ヘッドホンカバーをヘッドホンの根元まで引き上げる。コード巻き取り時、コードがからむのを防ぎます。
- 2 ヘッドホンカバーを持ちながらWINDつまみを矢印の方向にずらす。ヘッドホンが収納部に納まるまで手を添えてください。

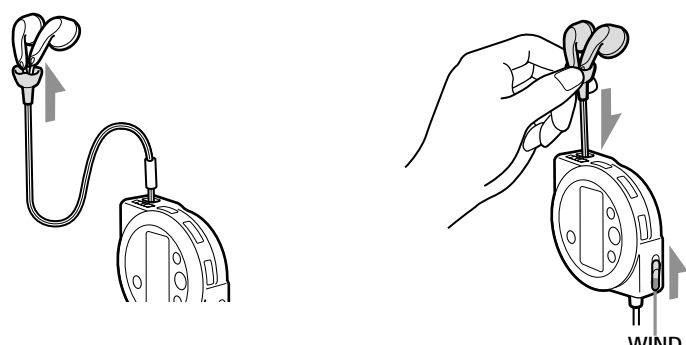

コードが途中で止まってしまったときはコードを10cmほど引き出して、もう一度WINDつまみを矢印の方向にずらす。ヘッドホンカバーをヘッドホンの根元まで引き上げていないと、コードが途中で止まる場合があります。必ず根元まで引き上げてください。

ご注意
・手を添えないでいきおいよく巻き取ると、故障の原因になります。
・コードは、白色のエンドマークが見えたら、それ以上無理に引っ張らないでください。
・ヘッドホンを耳につけたまま巻き取らないでください。コードが顔に強く当たることがあります。
・音楽を聞きながらコードを引き出したり巻き取ったりすると、雑音が入る場合があります。

アルカリ乾電池で使うときは

- 1 乾電池ケースを本体に取り付ける。
- 2 必ず◎側から入れる。

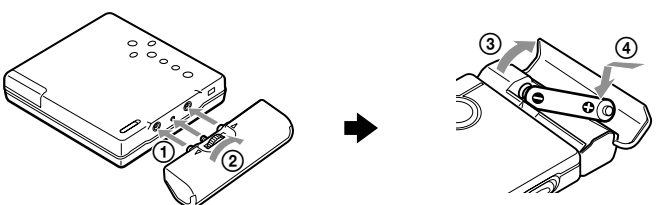

別売りのソニーアルカリ乾電池(単3形)を1本入れます。充電式電池と一緒に使うと長時間再生ができます。

ミニディスクを聞く

1 ミニディスクを入れる

- ① OPENつまみを矢印の方向へずらす。
- ② ミニディスクを入れる。
- ③ ふたを開ける。

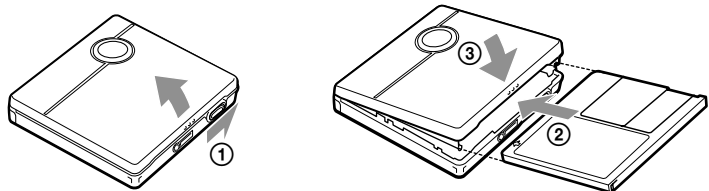

ディスクのラベル面を上にし、矢印の向きに奥まで押し入れてください。

2 再生する

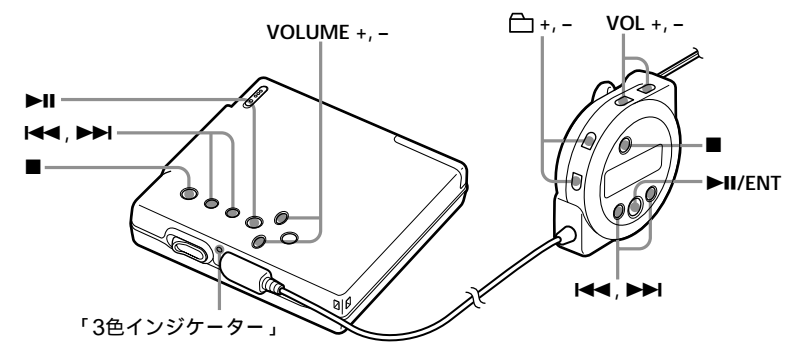

- ① ►/II/ENT (本体では►/II) を押す。「ビ」の確認音があります。「3色インジケーター」が赤色に点灯します(グループ設定されたディスクのときは緑色に点灯します)。
 - ② VOL+または- (本体ではVOLUME+または-) を押して、音量を調節する。リモコンの表示窓で音量を確認できます。
- 再生を止めるには、■ボタンを押す。「ビー」と確認音があります。次に再生する時は、止めたとおりの続きから始まります。ディスクの初めの曲から再生を始めたいたときは、►/II/ENT (本体では►/II) を2秒以上押したままにして、再生を始めてください。

こんなときは	操作(確認音)
一時停止する	►/II/ENT(本体では►/II)を押す。(ビ・ビ・ビ・・・)もう一度押すと解除されます。
今聞いている曲、またはさらに前の曲を頭出しする	II◀を押す。(ビビビ)
次の曲を頭出しする	▶を押す。(ビビ)
再生しながら早戻しまたは早送りする	II◀または▶を押したままにする。
経過時間を見ながら聞きたい場所を探す(タイムサーチ)	一時停止中、II◀または▶を押したままにする。
曲番を見ながら聞きたい場所を探す(インデックスサーチ)	一時停止中、II◀または▶を押したままにする。
10曲ごとに頭出しする ¹⁾	◁+、- ボタンを押す。
ディスクを取り出す ²⁾	■を押してから、本体のOPENつまみをずらす。

¹⁾ グループ設定されたディスクでは、グループの頭出し(グループスキップ)になります。くわしくは、「グループ再生する」をご覧ください。
²⁾ ふたを開けると、次の再生はディスクの最初から始まります。

いろいろな聞きかた

ここからは、リモコンのボタンを使った操作を主体に説明しています。

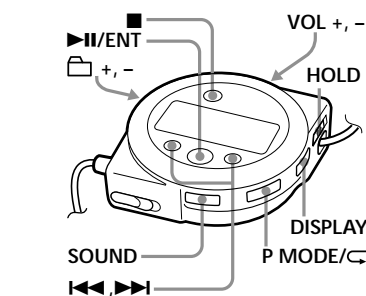

曲名や曲の時間を見る

曲名やディスク名、曲番、曲の経過時間、録音されている曲数、グループ名、グループ内の総曲数を確認できます。

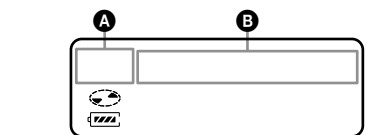

- 1 DISPLAYを押す。押すたびに表示は次のように変わります。
- | ① | ② |
|-----------|----------|
| 曲番 | 経過時間 |
| 曲番 | 曲名 |
| グループ内の総曲数 | グループ名 |
| 総曲数 | ディスク名 |
| 曲番 | SPL/Pモード |

ご注意
・グループ再生/通常再生の状態や、動作状態、設定状態によっては、表示が選択できなかったり、表示が異なったりすることがあります。
・SPL/Pモードは、再生中のみ表示され、しばらくすると自動的に経過時間表示に戻ります。

再生モードを選ぶ

- 1 P MODE/C を繰り返し押す。押すたびに表示は次のように変わり、選んだ表示の状態へ再生します。

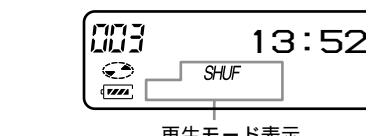

再生モード表示	再生状態
(表示なし)	通常の再生(ディスク全曲を1回再生)
1	1曲再生(今、再生している曲のみを再生)
SHUF	シャッフル再生(全曲を順不同に並べかえて再生)
PGM	プログラム再生(聞きたい曲を好きな順に並べかえて再生)
◁+	グループ通常再生(グループ1から順にグループごとに1回再生)
◁SHUF	イングループシャッフル再生(再生中のグループ内の曲をシャッフル再生。そのあと順に次のグループ内の曲をシャッフル再生)
◁PGM	グループプログラム再生(グループ単位で好きな順に並べかえて再生)

* グループ設定されたディスクのときのみ表示されます。

好きな順に曲を並べかえて聞く(プログラム再生)

- 1 再生中、「PGM」が点滅表示されるまで、P MODE/C を繰り返し押す。
- 2 II◀または▶II を繰り返し押して曲番を選び、►/II/ENT を押して決定する。



- 3 手順2を繰り返し好きな順に曲を選ぶ。全部で15曲までプログラムできます。
- 4 選び終わったら、►/II/ENT を2秒以上押す。プログラムした順に再生が始まります。

好きな順にグループを並べかえて聞くには(グループプログラム再生)

上記の手順1で◁PGM」を表示させてから、手順2~4でグループを選びます。全部で10個までプログラムできます。プログラムしたグループ順に再生します。

♪ 再生が終わったとき、または途中で止めたときも、プログラム設定は残っています。ご注意 ふたを開けると設定は解除されます。

グループ再生する

グループ設定されたディスクとは?

MDレコーダーを使って、1枚のディスクの中の曲をいくつかのグループに分けて録音・編集したディスクのことです。CDアルバム別やアーティスト別などのグループに分けて管理するとき便利です。本機では、グループ設定されたディスクをグループごとに再生することができます。

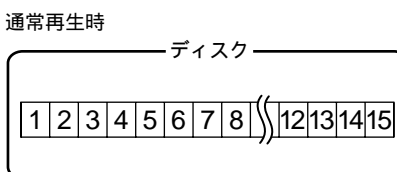

グループ再生時

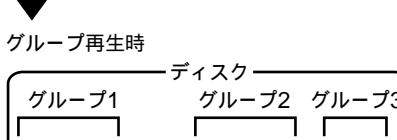

グループに入っていない曲は「Group --」に属していることみなされる。グループ1から順にグループごとに再生したあと、グループに入っていない曲(「Group --」)を再生して終わります。ご注意 本機でグループ設定することはできません。MDレコーダーなどで設定してください。

- 1 再生中、P MODE/C を繰り返し押して、◁を表示させる。

グループの頭出し(グループスキップ)をするには

- 1 再生中、◁+または-を押す。◁+ ボタンを押すとグループの先頭曲に、続けてもう一度押すと前のグループの先頭曲に移動します。

本体操作
1 再生中、GROUPを押す。

- 2 II◀または▶IIを押す。♪ 「3色インジケーター」は、グループ再生中は緑色に点灯し、グループ頭出し中はオレンジ色に点滅します。

繰り返し聞く(リピート再生)

通常の再生や1曲再生、シャッフル再生、プログラム再生などを繰り返し聞くことができます。

- 1 お好みの再生モードで再生中、P MODE/C を2秒以上押す。「C」が点灯します。



解除するには P MODE/C を2秒以上押します。

♪ リピート再生中にP MODE/Cを押すと、リピートのままで再生モードを変えることができます。

好みの音にする(デジタルサウンドイコライザ)

お好みの音質を5種類の中からリモコンで選択・設定することができます。

- 1 再生中、SOUNDを押して「SOUND」を選ぶ。
- 2 SOUNDを2秒以上押す。
- 3 II◀または▶IIを繰り返し押してサウンドの種類を選ぶ。

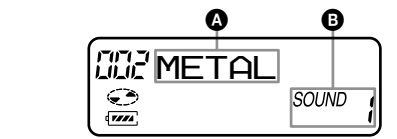

II◀または▶IIを押すたびに①と②が次のように変わります。

①	②
METAL	SOUND 1
SOUL	SOUND 2
JAZZ	SOUND 3
TECHNO	SOUND 4
USER	SOUND U

- 4 ►/II/ENT を押して決定する。

途中で設定をやめるには DISPLAYボタンまたは■ボタンを2秒以上押します。

設定を解除するには 上記の手順1で①に何も表示されていない状態を選びます。

好みの音質にする 「USER」には、お好みの音質を記憶させることができます。

- 1 上記の手順1~3を行い、「USER」を表示させる。
- 2 ►/II/ENT を押して決定する。
- 3 II◀または▶IIを繰り返し押して周波数を選ぶ。

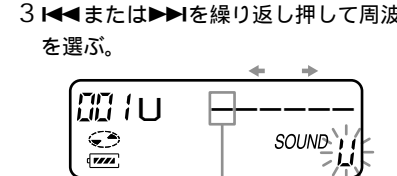

周波数(100Hz) 周波数は左から、100Hz、250Hz、630Hz、1.6kHz、4kHz、10kHzです。

- 4 VOL+、- ボタンを繰り返し押してレベルを調節する。

レベル(+10dB) レベルは次の7段階から選べます。-10dB、-6dB、-3dB、0dB、+3dB、+6dB、+10dB

- 5 手順3と4を繰り返す。
- 6 ►/II/ENT を押して決定する。

各種設定

音もれを抑え耳にやさしい音にする (EAR GUARD — イヤーガード — 快適音量)

音量の上げすぎによる音もれや、耳への圧迫感、周囲の音が聞こえないことでの危険を少なくし、より快適な音量で聞くことができます。

- 1 再生中、DISPLAYを2秒以上押す。
- 2 II◀または▶IIを繰り返し押して「EAR GUARD」を選び、►/II/ENT を押し決定する。
- 3 II◀または▶IIを押しで「EAR G. ON」を選び、►/II/ENT を押し決定する。「EAR G. ON」が表示されます。

本体で設定するには 再生中、HOLDスイッチを△の方向にずらし、VOLUME - ボタンを押しながら、HOLDスイッチを△と逆方向にずらしします。

EAR GUARDを解除するには リモコンでは、上記の手順3で「EAR G. OFF」を選び、►/II/ENT を押しします。本体では、再生中にHOLDスイッチを△の方向にずらし、VOLUME + ボタンを押しながら、HOLDスイッチを△と逆方向にずらしします。

確認音を消す

リモコンと本体の確認音を消すことができます。

- 1 DISPLAYを2秒以上押す。
- 2 II◀または▶IIを押しして「BEEP」を選び、►/II/ENT を押し決定する。
- 3 II◀または▶IIを押しして「BEEP OFF」を選び、►/II/ENT を押し決定する。リモコンと本体の確認音が消えます。

途中で設定をやめるには DISPLAYボタンまたは■ボタンを2秒以上押します。

確認音を鳴らすには 上記の手順3で「BEEP ON」を選びます。

リモコン表示窓のバックライトをつける/消す

- 1 DISPLAYを2秒以上押す。
 - 2 II◀または▶IIを繰り返し押して「BACKLIGHT」を選び、►/II/ENT を押し決定する。
 - 3 II◀または▶IIを繰り返し押して設定を選ぶ。表示 設定
- | 表示 | 設定 |
|------|-----------------------------|
| AUTO | 操作中は点灯。しばらくすると消灯(お買い上げ時の設定) |
| ON | 動作中は常に点灯 |
| OFF | 常に消灯 |
- 4 ►/II/ENT を押し決定する。

