

品番  
**SJ-MJ500**

**取扱説明書**  
Operating Instructions  
ポータブルMD プレーヤー  
Portable MD Player

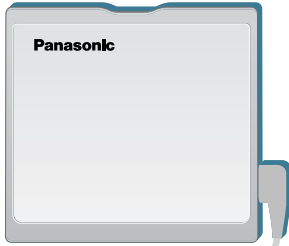

**MDLP**



保証書付き

上手に使って上手に節電

この取扱説明書の印刷には、植物性大豆油インキを使用しています。

この取扱説明書はエコマーク認定の再生紙を使用しています。

お買い上げいただき、まことにありがとうございました。  
この取扱説明書をよくお読みのうえ、正しくお使いください。  
特に「安全上のご注意」(P.11、12 ページ)は、ご使用前に必ずお読みいただき、安全にお使いください。  
お読みになったあとは、保証書と一緒に大切に保管し、必要なときにお読みください。  
保証書は、「お買い上げ日・販売店名」などの記入を必ず確かめ、販売店からお受け取りください。

松下電器産業株式会社 ネットワーク事業グループ  
〒571-8504 大阪府門真市松生町1番15号

© 2005 Matsushita Electric Industrial Co., Ltd. (松下電器産業株式会社) All Rights Reserved.  
RQT8086-S  
F0705TH0

## 付属品

ダブルドライブインサイドホン  
(LOBAB0000195)



ジョイント式リモコン  
(RFEV049P-WH)

乾電池ケース  
(RFE0143-4)

ニッケル水素充電式電池  
ケース(RFC0076-K)から  
取り出してください

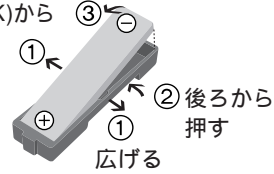

ACアダプター  
(サウンド・チャージャ  
(RFEA309J-T))

付属品、別売品は、販売店および松下グループのショッピングサイト

<http://www.sense.panasonic.co.jp/>  
TEL 06-6907-9144  
パナセンスカスタマ - センター

**Pana Sense**

充電式電池は、別売品を！ HHF-AZ01S/1B

別売品の紹介

インサイドホン：RP-HJ535/RP-HJ337 ヘッドホン：RP-HT870

## 電源の準備

充電する 購入直後もまず充電！

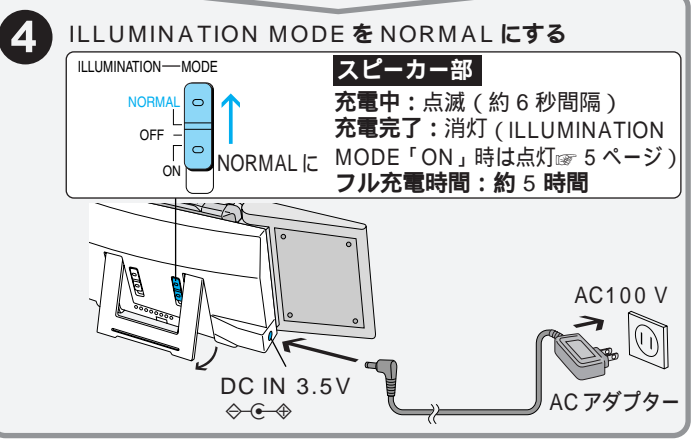
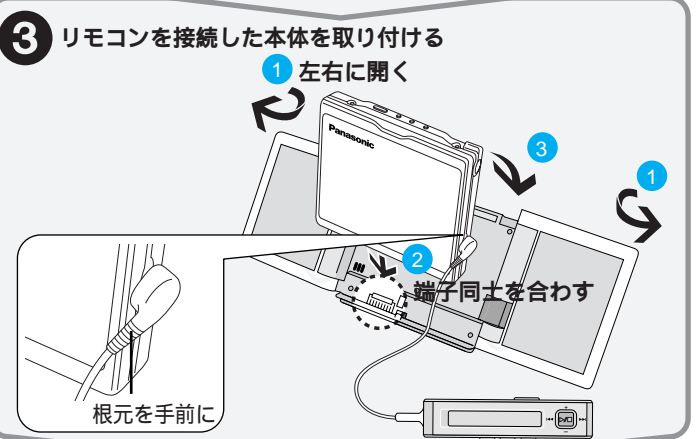
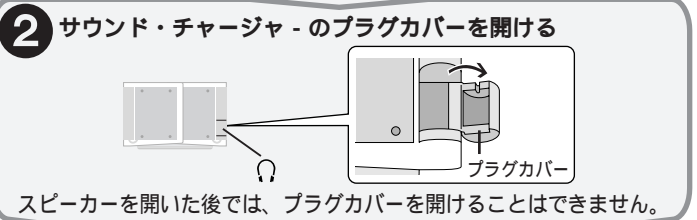
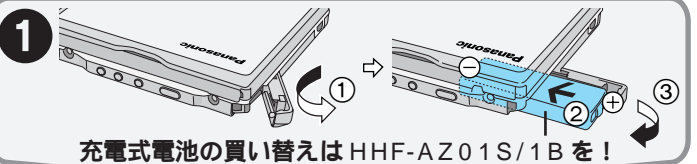

## Panasonic

持込修理

### パナソニック音響製品保証書

本書はお買い上げの日から下記期間中故障が発生した場合には本書裏面記載内容で無料修理を行うことをお約束するものです。ご記入いただきました個人情報の利用目的は本票裏面に記載しております。お客様の個人情報に関するお問合せは、お買い上げの販売店にご相談ください。詳細は裏面をご参照ください。

品番	SJ-MJ500
保証期間	お買い上げ日から 本体 1年間
お買い上げ日	年 月 日
お客先住所	
お客様お名前	様
お電話	( ) - ( )
販売店住所・氏名	
販売店電話	( ) - ( )

松下電器産業株式会社  
パナソニック AVC ネットワークス社  
ネットワーク事業グループ  
〒571-8504 大阪府門真市松生町1番15号 TEL (06) 6908-1551

ご販売店さまへ 印欄は必ず記入してお渡しく下さい。

品番は 2005 年 7 月現在のもので、変更されることがあります。

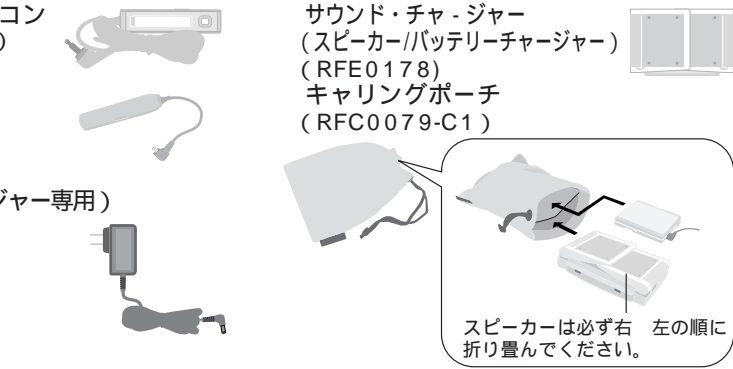

ト「パナセンス」でお買い求めいただけます。

再生しながら充電できますが、フル充電する場合は、電源「切」状態 (4 ページ) で充電してください。電池残量を使い切らなくても継ぎ足し充電が可能です。電池交換すると音量は VOL12 に、本体の HOLD は解除され、その他もお買い上げ時の設定に戻ります。長期間使わないときは、充電式電池を取り出しておいてください。

充電中のリモコン表示 [電源「切」時 (4 ページ) のみ]

CHARGE

充電が完了すると消えます。

本体を取り外すには

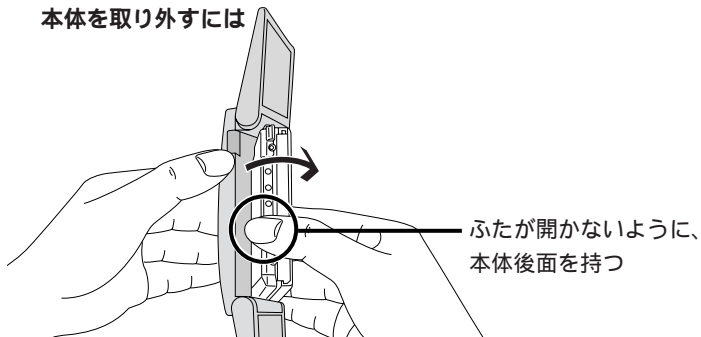

乾電池で使う (別売り: 単 3 形アルカリ乾電池)

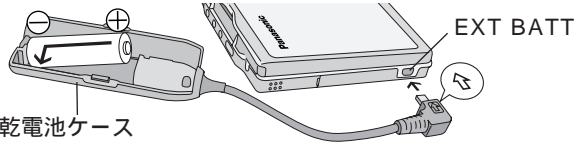

充電式電池と乾電池を併用すると長時間使用できます (16 ページ、主な仕様)

### 海外で充電するには

付属の AC アダプターは、交流 100V のみに使用できます。市販の変圧器と変換プラグをご用意いただくとう充電できます。

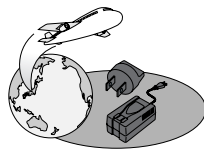
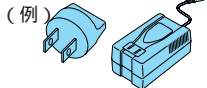

国、地域、滞在先によって電源コンセントの形状は異なります。海外旅行をされる場合は、その国、地域、滞在先に合ったプラグを準備してください。変換プラグは、お買い上げの販売店にご相談のうえ、お求めください。充電のしかたは、国内と同じです。付属の AC アダプターは日本国内で使用することを前提として設計されています。ご使用にならないときは変換プラグを電源コンセントから外してください。

## 再生する

再生時間 16 ページ、主な仕様

MDLP (長時間ステレオ録音; LP2、LP4) やモノラルモードで録音された曲を、自動的に判別して再生します。

挿入部にディスクを当て、ふたが開まるまでまっすぐ差し込む。ディスク情報を読み取った後、しばらくすると電源が切れます。

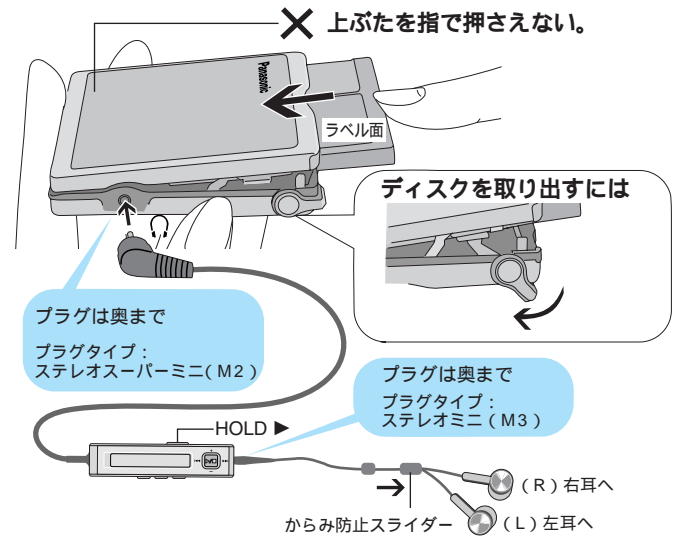

故障の原因になりますので、ディスク挿入時、次のことにご注意ください。ディスクのほこりを取り除いて使用する。本機を落下させない。(内部に精密部品を使用しています。)

再生	▶/■	押す  0:01	再生曲番 再生経過時間 前回停止したところから再生します。 (リジューム機能) (ふたの開閉または電池の交換をするとリジュームは解除されます。)
とび越し (スキップ)	▶▶ (進む) ◀◀ (戻る)	倒す (リモコン)	前曲に戻るには [◀◀] を 2 回続けて操作する。 ランダム中 (6 ページ) は、再生し終わった曲へのスキップはできません。
早送り・早戻し (サーチ)	▶▶▶ (進む) ◀◀◀ (戻る)	再生中、倒したままにする (リモコン)	全曲リピート、グループ再生 (6 ページ)、通常再生時以外は、再生中の曲の中だけでサーチします。
音量 (0 ~ 25)	+ (大きく) - (小さく)	倒す (リモコン) 押す (本体)	
停止 / 電源「切」	▶/■	押す  5 0:10	約 10 秒後、自動的に電源が切れます。
ホールド (誤操作防止)	HOLD ▶ (リモコン) ● HOLD (本体)	矢印の方向にスライドする 解除するには逆方向にスライドする	リモコンに「HoldON」が表示されるまで押したままにする (約 3 秒間) 解除するには、リモコンに「HoldOFF」が表示されるまで押したままにする (約 3 秒間)

リモコンボタンの操作

+ : 上に倒す ▶▶ : 右に倒す ▶/■ : 押す  
- : 下に倒す ◀◀ : 左に倒す

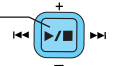

電池残量を確認するには

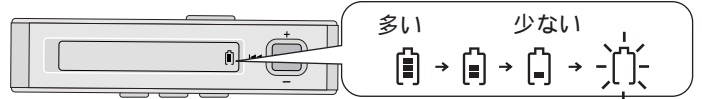

点滅後、しばらくすると電源が切れます

## ■車で聞くには

接続前に本機の電源を切り、接続機器の説明書もよくお読みください。品番は2005年7月現在のものです。変更されることがあります。

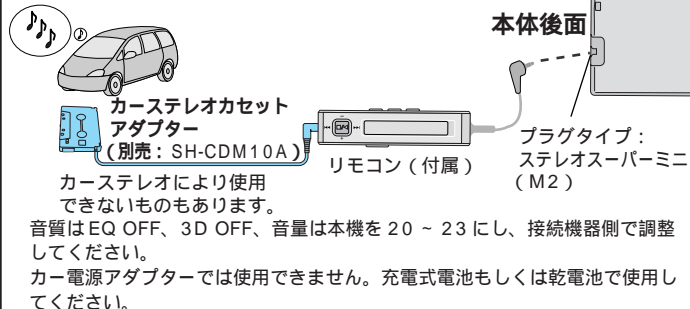

カーステレオにより使用できないものもあります。音質はEQ OFF、3D OFF、音量は本機を20～23にし、接続機器側で調整してください。カー電源アダプターでは使用できません。充電式電池もしくは乾電池で使用するください。

## ⚠️ 注意

異常に温度が高くなるところに置かない

特に真夏の車内、車のトランクの中は、想像以上に高温(約60℃以上)になります。本機やサウンドチャージャー、ACアダプターなどを絶対に放置しないでください。機器表面や内部部品が劣化するほか、火災の原因になることがあります。

## スピーカーで聞く

本体に充電済みの充電式電池を入れ、スピーカーに取り付ける(☞2ページ、「充電する」手順①～③と同様)

充電式電池を必ず本体に入れてください

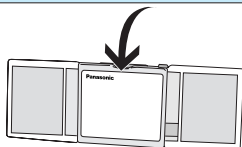

スピーカー取り付け時は、本体側のホールド設定に関係なく、本体で操作することができます。取り外すと、設定した状態に戻ります。

ACアダプターを接続すると、充電しながら再生できます。[フル充電する場合は、電源「切」状態(☞4ページ)で充電してください。]

### スピーカー部の点灯動作を切り換えるには

ILLUMINATION—MODE

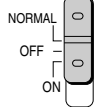

スピーカー後面

NORMAL: 再生時点灯  
充電時に点滅、充電完了時には消灯します。

OFF: 常時消灯

ON (お買い上げ時): 常時点灯  
充電時に点滅、充電完了時には点灯します。  
充電式電池のみ使用時、電源「切」時には消灯します。

### スピーカー部の点灯色を選ぶには

COLOR—ILLUMINATION

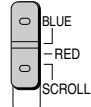

スピーカー後面

BLUE: 青色点灯

RED: 赤色点灯

SCROLL (お買い上げ時):  
変化するイルミネーションが楽しめます。



## 繰り返して聞く(リピート再生)/順不同に聞く(ランダム再生)

押して切り換える

PLAY MODE

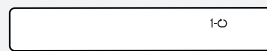

## 好みの範囲を指定して繰り返し聞く(ABリピート)

### ① 再生中に

“ A▶B ”と表示するまで

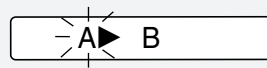

押したままにする  
PLAY MODE

### ② 開始点(A)で押し、終了点(B)でもう一度押す



EQ/MEMORY



イントロスキャンメモリー再生の設定中は設定できません。停止、スキップ(☞4ページ)または[PLAY MODE]を押したままにする(約2秒間)と解除されます。B点を指定する前にディスクの終端にいくと、終端をB点として繰り返します。

## 好みのグループを聞く(グループ再生)

MDレコーダーなどで、グループ設定(連続した複数の曲を1つにまとめたもの)したディスクは、グループ単位で再生できます。本機では、グループ設定できません。

### 停止中のみ

“INTRO”または“MEMO”が表示していたら、[PLAY MODE]を押して、表示を消す。

### ① “\*GRPON”と表示するまで押したままにする

PLAY MODE



### ② 好みのグループが表示するまで左または右に倒したままにする

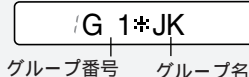

### ③ 押す



### グループ再生を解除するには

停止中に“GRPOFF”と表示するまで[PLAY MODE]を押したままにする

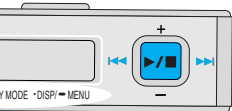

## 早聞き再生・遅聞き再生（再生スピードコントロール）

**1 再生中に**  
 “MENU” と表示するまで  
 押したままにする  
 ・DISP = MENU

MENU  
 ↓  
 SPD 0  
 自動的に“SPD 0”の表示になります。

**2**

SPD +6: 早い (× 2 倍) 速度を変えると、雑音がかかたり、エコーがかかったように聞こえる場合があります。  
 SPD 0: 通常再生  
 SPD -6: 遅い (× 0.5 倍) で解除されます。

上または下に倒し、調節する

通常画面に戻るには  
 画面が戻るまで、[ DISP / MENU ] を押したままにする。

## 予約順に聞く（イントロスキャンメモリー再生）

曲頭約 10 秒間の再生音を確認しながら、好みの曲を予約できます。（最大 16 曲まで）

### 停止中のみ

“\*” が表示されていたら、“GRPOFF” と表示するまで [ PLAY MODE ] を押したままにする。

**1 “INTRO” と表示するまで  
 数回押す** PLAY MODE

INTRO

**2 押す**

Sympho  
 曲番

曲頭約 10 秒間を順に再生します。（イントロスキャン再生）  
 [ <<< >>> ] で不要な曲を飛び越したり、予約を逃した曲へ戻ることができます。

**3 予約したい曲番が点滅中に  
 押す** EQ/MEMORY

MEMO 1  
 予約番号

最終曲までくると、予約済の曲は、とばしてリピート再生します。  
 この手順を繰り返して、予約します。（最大 16 曲）  
 エコモードになっていると、表示が消えます。「切」にしてください。（9 ページ）

**4 押す**

MEMO  
 予約完了

予約した曲を再生する (メモリー再生)	“MEMO” 表示中に押す	リピート、ランダムはできません。“MEMO” と表示していない場合は、表示するまで停止中に「PLAY MODE」を数回押す。
メモリー再生を解除する (予約内容は保持)	押す PLAY MODE “MEMO” の表示が消えます。	—
予約を取り消す	メモリー再生停止中、“CLEAR” と表示するまで押したままにする EQ/MEMORY	ふたの開閉でも取り消されます。

## 音質を変える

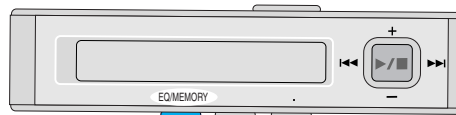

**1 押したままにする（約 2 秒間）**  
 項目が表示中に操作するたびに、切り換わります。  
 EQ/MEMORY 項目  
 EQ OFF → 3D OFF → RM ON

**2 それぞれの項目が表示中に  
 押して設定する** EQ/MEMORY

項目 EQ OFF

迫力ある重低音で聞く (XBS) / 電車内で聞く (TRAIN)

押すたびに

EQ OFF: 通常の音質  
 XBS-1: 迫力ある重低音  
 XBS-2: XBS-1 を強調  
 TRAIN: 音もれや聞き疲れを軽減

### 3D OFF 臨場感のある立体的な音で聞く (3D サウンド)

3D OFF

押すたびに

3D OFF: 解除  
 3D-1  
 3D-2 } お好みに合わせて  
 3D-3 } 選んでください。

### RM ON より自然な音質で聞く (デジタルリマスター)

RM ON

圧縮時に失われた周波数信号を再現し、圧縮前の音声に近づけます。

押すたびに RM ON ↔ RM OFF  
 通常の音質

イントロスキャンメモリー再生 (7 ページ) の設定中と停止中は、音質を変えることはできません。

スピーカー使用時は  
 EQ OFF、RM ON となり、[EQ/MEMORY] を押すと  
 3D OFF ↔ 3D-SP  
 (解除) (臨場感のある立体的な音)  
 の切り換えのみ行えます。  
 スピーカーから取り外すと、取り付け前の設定に戻ります。

## ディスク名、曲名を表示させる



・DISP = MENU

押して切り換える。

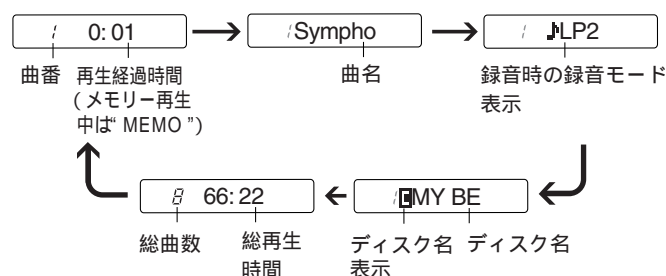

AB リピート再生中は操作できません。  
 名前が記録されていない場合は “-♪♪-” と表示します。  
 グループ再生時は “\*” と表示し、グループ内の情報が表示されます。  
 通常ステレオ録音された曲の録音モードは “SP” と表示されます。



# 設定を変える



**1** “MENU” と表示するまで  
押したままにする  
・DISP = MENU

MENU  
↓  
SPD 0

自動的に“SPD 0”の表示になります。

**2** 9秒以内に左または右に倒し、  
項目を選ぶ

項目  
ECO OFF ↔ Beep A ↔ BPFQ 0  
↑ ↓  
SPD 0 ↔ SCRL 0 ↔ CONT10

**3** それぞれの項目が表示中に  
設定、または調整する

項目  
ECO OFF **再生時間を長くする(エコモード)**

ECO ON : 入  
↑ ↓  
ECO OFF : 切

ディスプレイ表示が消灯します。

上または下に倒し、  
設定する

項目  
Beep A **リモコン操作確認音の入・切**

Beep B : 操作ボタンにより異なる音  
↑ ↓  
Beep A : 単音  
↑ ↓  
BeepOFF : 切

上または下に倒し、  
設定する

項目  
BPFQ 0 **リモコン操作確認音の調整(-2 ~ +2)**

BPFQ+2 : 高音  
↑ ↓  
BPFQ 0  
↑ ↓  
BPFQ-2 : 低音

上または下に倒し、  
調整する

項目  
CONT10 **ディスプレイのコントラスト調整(0 ~ 15)**

CONT15 : 濃い  
↑ ↓  
CONT10  
↑ ↓  
CONT 0 : うすい

上または下に倒し、  
調整する

項目  
SCRL 0 **ディスク名、曲名のスクロールスピード調整(-2 ~ +2)**

SCRL+2 : 早い  
↑ ↓  
SCRL 0  
↑ ↓  
SCRL-2 : ゆっくり

上または下に倒し、  
調整する

項目  
SPD 0 **早聞き再生・遅聞き再生(再生スピードコントロール)(-6 ~ +6)**

7ページ、早聞き再生・遅聞き再生(再生スピードコントロール)内、手順②へ

通常画面に戻るには  
画面が戻るまで、[ DISP / MENU ]を押したままにする。

# 故障かな! ?

修理を依頼する前に、この表で症状をお確かめください。  
なお、これらの処置をしても直らない場合や、この表以外の症状は、お買い上げの販売店にご相談ください。

再生できない	ホールド状態になっていませんか。( 4 ページ) 電池が消耗していませんか。( 4 ページ) 露がついていませんか。 (約1時間待ってから使用してください。) レンズが汚れているかもしれません。MDレンズクリーナー(別売り: RP-CL310)でお手入れしてください。
1曲目から再生できない	ランダムになっていませんか。( 6 ページ) リジューム機能が働いていませんか。( 4 ページ) “MEMO”が表示していませんか。 (メモリー再生を解除する 7 ページ) “*”が表示していませんか。 (グループ再生を解除するには 6 ページ)
音が聞こえない 音が聞こえにくい 雑音がある 音が途切れる	インサイドホン、リモコンのプラグは奥まで入っていますか。 プラグが汚れていませんか。 携帯電話を近づけていませんか。 連続的に激しい振動を受けると、音が途切れます。 乾電池のみで使用中に電池が消耗すると雑音聞こえる場合があります。新しい乾電池に交換するか、充電式電池と併用して使用してください。( 3 ページ)
スピーカーから音が聞こえない	充電済みの充電式電池を入れていますか。ACアダプターのみでは動作しません。( 2 ページ) 本体を正しくサウンド・チャージャーに取り付けていますか。( 2 ページ)
イントロスキャンメモリー再生できない	“*”が表示していませんか。 (グループ再生を解除するには 6 ページ)
グループ再生ができない	“INTRO”または“MEMO”が表示していませんか。 [PLAY MODE]を押して、表示を消してください。( 6 ページ)
リピート、ランダム、グループ、イントロスキャンメモリー再生が解除されている	ふたの開閉または電池交換をすると通常再生になります。
デジタルリマスターが動かない	ディスクの記録状態により、効果が出ない場合があります。
本体が動かない	電池をいったん取り出してみてください。
スピーカー部が点灯しない	ILLUMINATION MODEがOFFになっていませんか。( 5 ページ)
充電しても再生時間が短い	初めての充電や長時間未使用後の充電では短いことがあります。何回か使用すると戻ります。 充電しても再生時間が極端に短い場合は、充電式電池の寿命です。HHF-AZ01S/1Bをお買い求めください。(充電回数は約300回。)
フル充電表示なのに、再生時間が短い	充電が完了していても電池残量が“ ”(フル充電表示)になることがあります。指定時間(約5時間)充電してください。スピーカー部の点滅が消灯すると充電完了です。
充電中、サウンド・チャージャーやACアダプターが熱い	多少熱くなりますが、異常ではありません。
音が出ているのに表示が出ない	エコモードになっていませんか。 (「切」にするには 9 ページ)



# こんな表示が出たら

BLANK	ディスクに音楽が録音されていません。
NoDISC	ディスクが入っていません。
HOLD	ボタン操作を受け付けない状態(ホールド)です。( 4 ページ)
T-READ	ディスク情報を読み込み中です。
ERROR	異常が発生しました。電池をいったん取り出してみてください。それでも直らない場合は、お買い上げの販売店にご相談ください。
SysErr	
TocErr	ディスク情報に異常があります。録音しなおしたMDか、別のMDに録音しなおしたものに取り替えてください。
NO BAT	充電式電池を入れずに、サウンド・チャージャーに本体を取り付けています。
NO GRP	グループ設定されていないディスクが入っています。
END	ディスク全曲を予約済みです。
FULL	予約曲が最大(16曲)になっています。

# 安全上のご注意

必ずお守りください

お使いになる人や他の人への危害、財産への損害を未然に防止するため、必ずお守りいただくことを、次のように説明しています。表示内容を無視して誤った使い方をしたときに生じる危害や損害の程度を、次の表示で区分し、説明しています。

	<b>危険</b>	この表示の欄は、「死亡または重傷を負う危険が切迫して生じることが想定される」内容です。
	<b>警告</b>	この表示の欄は、「死亡または重傷などを負う可能性が想定される」内容です。
	<b>注意</b>	この表示の欄は、「傷害を負う可能性または物的損害のみが発生する可能性が想定される」内容です。

## 危険

充電式電池は、付属のサウンド・チャージャーを使って充電する

 指定外の機器で充電すると、電池の液もれや、発熱、破裂の原因になります。充電式電池も必ず指定のものをご使用ください。

充電式電池は、はんだ付け・分解・改造したり、火の中へ投入・加熱はしない

 電池の液もれや、発熱、破裂の原因になります。

## 警告

分解・改造をしない

 機器が故障したり、金属物が入ると、やけどや火災の原因になります。内部の点検や修理は、販売店にご依頼ください。

分解禁止

乗り物を運転中に操作したりダブルドライブインサイドホンで使わない

 事故の原因になることがあります。歩行中でも周囲の状況に十分ご注意ください。

ACアダプターのプラグは根元まで確実に差し込む

 差し込みが不完全ですと、感電や発熱による火災の原因になります。傷んだプラグ・ゆるんだコンセントは使わないでください。

ACアダプターのコード・プラグを破損するようなことはしない

 傷つけたり、加工したり、熱器具に近づけたり、無理に曲げたり、ねじったり、引っ張ったり、重い物を載せたり、束ねたりしない。傷んだまま使用すると、火災・感電・ショートの原因になります。コードやプラグの修理は、販売店にご相談ください。

コンセントや配線器具の定格を超える使い方や、交流100V以外での使用はしない

 たこ足配線等で、定格を超えると、発熱による火災の原因になります。

ぬれた手で、ACアダプターの抜き差しはしない

 感電の原因になります。

ぬれ手禁止

充電式電池の⊕と⊖をショートさせない

 電池の液もれや、発熱、破裂の原因になります。ネックレスなどの金属物といっしょに携帯、保管する場合は、必ず付属のケースに入れてください。電池には安全のためにチューブをかぶせています。これははがすとショートの原因になりますので、絶対にはがさないでください。はがれたものは使わないでください。

ACアダプターのプラグのほこり等は定期的にとる

 プラグにほこり等がたまると、湿気等で絶縁不良となり、火災の原因になります。



ACアダプターを抜き、乾いた布でふいてください。長期間使わないときは、ACアダプターを抜いてください。

雷が鳴ったら、本機やACアダプターのプラグに触れない

 感電の原因になります。

接触禁止

お守りいただく内容の種類を、次の絵表示で区分し、説明しています。(下記は絵表示の一例です。)

	このような絵表示は、してはいけない「禁止」内容です。
	この絵表示は、必ず実行していただく「強制」内容です。

## 注意

異常に温度が高くなるところに置かない

 特に真夏の車内、車のトランクの中は、想像以上に高温(約60℃以上)になります。本機やサウンドチャージャー、ACアダプターなどを絶対に放置しないでください。機器表面や内部部品が劣化するほか、火災の原因になることがあります。

電池は誤った使いかたをしない

 ⊕と⊖は逆に入れられない  
乾電池は充電しない  
加熱・分解したり、水などの液体や火の中に入れてたりしない  
ネックレスなどの金属物といっしょにしない  
(乾電池入りの乾電池ケースも同様です。)  
被覆のはがれた電池は使わない  
乾電池の代用として充電式電池を使わない

取り扱いを誤ると、液もれ・発熱・発火・破裂などを起こし、火災や周囲汚損の原因になることがあります。

長期間使わないときは、取り出しておいてください。

万一、液もれが起こったら、販売店にご相談ください。液が身体や衣服に付いたときは、水でよく洗い流してください。液が目に入ったときは、失明の恐れがあります。目をこすらずに、すぐにきれいな水で洗ったあと、医師にご相談ください。

サウンド・チャージャーに磁気の影響を受けやすいものを近づけない

 スピーカーの磁気、またはチャージャー本体の磁石の影響で、キャッシュカードや定期券、時計などが正しく働かなくなることがあります。

ダブルドライブインサイドホン使用時は、音量を上げすぎない

 耳を刺激するような大きな音量で長時間続けて聴くと、聴力に悪い影響を与えることがあります。

ダブルドライブインサイドホンなどが直接触れる耳や肌などに異常を感じたら使用を中止する

 そのまま使用すると炎症やかぶれなどの原因になることがあります。

付属のACアダプターを使う

 指定外のACアダプターで使用すると火災や感電の原因になります。

—このマークがある場合は—

ヨーロッパ連合以外の国の廃棄処分に関する情報

 このシンボルマークはEU域内でのみ有効です。製品を廃棄する場合には、最寄りの市町村窓口、または販売店で、正しい廃棄方法をお問い合わせください。

充電式電池使用後は、貴重な資源を守るためにリサイクルへ!

使用済み電池の届け先:

お買い上げの販売店、または最寄りの松下電器の販売店・サービスセンター・販売会社へ  
もしくは、(社)電池工業会へご確認ください。  
(ホームページ: <http://www.baj.or.jp>)



Ni-MH

ニッケル水素電池使用

# 保証とアフターサービス (よくお読みください)

## 修理・お取り扱い・お手入れ

などのご相談は...

## まず、お買い上げの販売店へ

お申し付けください

転居や贈答品などでお困りの場合は...

修理は、サービス会社・販売会社の「修理ご相談窓口」へ！  
 使いかた・お買い物などのお問い合わせは、「お客様ご相談センター」へ！  
 保証書（表紙の下をご覧ください）  
 お買い上げ日・販売店名などの記入を必ず確かめ、お買い上げの販売店から  
 お受け取りください。よくお読みください。保存してください。

保証期間：お買い上げ日から本体1年間

補修用性能部品の保有期間

当社は、このポータブルMDプレーヤーの補修用性能部品を、製造打ち  
 切り後8年保有しています。

注)補修用性能部品とは、その製品の機能を維持するために必要な部品です。

## 修理を依頼される時

10ページの「故障かな!?’の表に従ってご確認のあと、直らないときは、ま  
 ずACアダプターを抜いて、お買い上げの販売店へご連絡ください。

保証期間中は

保証書の規定に従ってお買い上げの販売店が修理をさせていただきますので、  
 恐れ入りますが、製品に保証書を添えてご持参ください。

保証期間を過ぎているときは

修理すれば使用できる製品については、ご要望により修理させていただきます。  
 下記修理料金の仕組みをご参照のうえご相談ください。

修理料金の仕組み

修理料金は、技術料・部品代・出張料などで構成されています。

**技術料**は、診断・故障個所の修理および部品交換・調整・修理完了時  
 の点検などの作業にかかる費用です。

**部品代**は、修理に使用した部品および補助材料代です。

**出張料**は、製品のある場所へ技術者を派遣する場合の費用です。

## ご連絡いただきたい内容

製品名	ポータブルMDプレーヤー	お買い上げ日	年 月 日
品番	SJ-MJ500	故障の状況	できるだけ具体的に

「よくあるご質問」「メールでのお問い合わせ」などはホームページをご活用ください。  
<http://panasonic.jp/support/>

## ご相談窓口における個人情報のお取り扱い

松下電器産業株式会社およびその関係会社は、お客様の個人情報やご相談内容を、ご相談への対応や修理、その確認などのために利用し、その記録を残すことがあります。  
 また、個人情報を適切に管理し、修理業務等を委託する場合や正当な理由がある場合を除き、第三者に提供しません。お問い合わせは、ご相談された窓口にご連絡ください。

## 使いかた・お買い物などのご相談

### ナショナル パナソニック お客様ご相談センター

365日 / 受付9時~20時

電話 フリーダイヤル **0120-878-365**

携帯電話・PHSでのご利用は... **06-6907-1187**

FAX フリーダイヤル **0120-878-236**

Help desk for foreign residents in Japan  
 Tokyo (03)3256-5444 Osaka (06)6645-8787

Open: 9:00 - 17:30 (closed on Saturdays/Sundays/national holidays)

## 修理に関するご相談

### ナショナル パナソニック 修理ご相談窓口

ナビダイヤル(全国共通番号) **0570-087-087**

- お客様がおかけになった場所から最寄りの修理ご相談窓口につ  
 ながります。呼出音の前にNTTより通話料金の目安をお知らせ  
 します。
- 携帯電話・PHS等からは最寄りの修理ご相談窓口へ直接おかけ  
 ください。

## ナショナル パナソニック 修理ご相談窓口

北海道地区		
札幌 札幌市厚別区厚別南2丁目17-7 ☎(011)894-1251	帯広 帯広市西19条南1丁目7-11 ☎(0155)33-8477	函館 函館市西桔梗589番地241 (函館流通卸センター内) ☎(0138)48-6631
旭川 旭川市2条通16丁目1166 ☎(0166)22-3011		

東北地区		
青森 青森市第二問屋町3-7-10 ☎(017)739-9712	岩手 盛岡市羽場13地割30-3 ☎(019)639-5120	山形 山形市平清水1丁目1-75 ☎(023)641-8100
秋田 秋田市東通り2丁目1-7 ☎(050)5519-6348	宮城 仙台市宮城野区扇町7-4-18 ☎(022)387-1117	福島 福島県安達郡本宮町字南/内65 ☎(0243)34-1301

首都圏地区		
栃木 宇都宮市御幸町194-20 ☎(028)689-2555	埼玉 桶川市赤堀2丁目4-2 ☎(048)728-8960	山梨 甲府市宝1丁目4-13 ☎(055)222-5171
群馬 前橋市箱田町325-1 ☎(027)254-2075	千葉 千葉市中央区星久喜町172 ☎(043)208-6034	神奈川 横浜市港南区日野5丁目3-16 ☎(045)847-9720
茨城 つくば市花畑2丁目8-1 ☎(029)864-8756	東京 東京都世田谷区宮坂2丁目26-17 ☎(03)5477-9780	新潟 新潟市東明1丁目8-14 ☎(025)286-0171

中部地区		
石川 石川県石川郡野々市町福荷3丁目80 ☎(076)294-2683	長野 松本市大字笹賀7600-7 ☎(0263)86-9209	岐阜 岐阜県本巣郡北方町高屋太子2丁目30 ☎(058)323-6010
富山 富山市寺島1298 ☎(076)432-8705	静岡 静岡市駿河区西島765 ☎(054)287-9000	高山 高山市花岡町3丁目82 ☎(0577)33-0613
福井 福井市開発4丁目112 ☎(0776)54-5606	名古屋 名古屋瑞穂区塩入町8-10 ☎(052)819-0225	三重 久居市森町字北谷1920-3 ☎(059)255-1380

近畿地区		
滋賀 守山市勝部6丁目2-1 ☎(077)582-5021	大阪 大阪市北区本庄西1丁目1-7 ☎(06)6359-6225	和歌山 和歌山市中島499-1 ☎(073)475-2984
京都 京都市伏見区竹田中川原町71-4 ☎(075)672-9636	奈良 大和郡山市筒井町800番地 ☎(0743)59-2770	兵庫 神戸市中央区琴ノ緒町3丁目2-6 ☎(078)272-6645

中国地区		
鳥取 鳥取市安長295-1 ☎(0857)26-9695	出雲 出雲市渡橋町416 ☎(0853)21-3133	広島 広島市西区南観音8丁目13-20 ☎(082)295-5011
米子 米子市米原4丁目2-33 ☎(0859)34-2129	浜田 浜田市下府町327-93 ☎(0855)22-6629	山口 山口県吉敷郡小郡町下郷220-1 ☎(083)973-2720
松江 松江市平成町182番地14 ☎(0852)23-1128	岡山 岡山市田中138-110 ☎(086)242-6236	

四国地区		
香川 高松市勅使町152-2 ☎(087)868-6388	高知 高知市仲田町2-16 ☎(088)834-3142	愛媛 松山市土居田町750-2 ☎(089)971-3644
徳島 徳島市沖浜2丁目36 ☎(088)624-0253		

九州地区		
福岡 春日市春日公園3丁目48 ☎(092)593-9036	大分 大分市萩原4丁目8-35 ☎(097)556-3815	天草 本渡市港町18-11 ☎(0969)22-3125
佐賀 佐賀市鍋島町大字八戸字上深町3044 ☎(0952)26-9151	宮崎 宮崎市本郷北方字草葉2099-2 ☎(0985)63-1213	鹿児島 鹿児島市与次郎1丁目5-33 ☎(099)250-5657
長崎 長崎市東町1949-1 ☎(095)830-1658	熊本 熊本市健軍本町12-3 ☎(096)367-6067	大島 名瀬市長浜町10-1 ☎(0997)53-5101

沖縄地区	
沖縄 浦添市城間4丁目23-11 ☎(098)877-1207	

所在地、電話番号が変更になることがありますので、あらかじめご了承ください。



# 各部の名称/English control guide

# 主な仕様

## Main unit

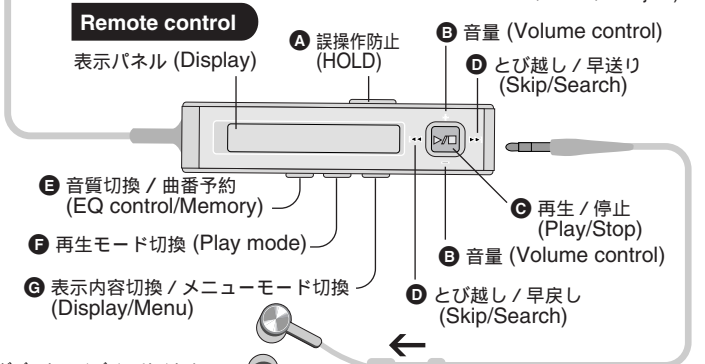
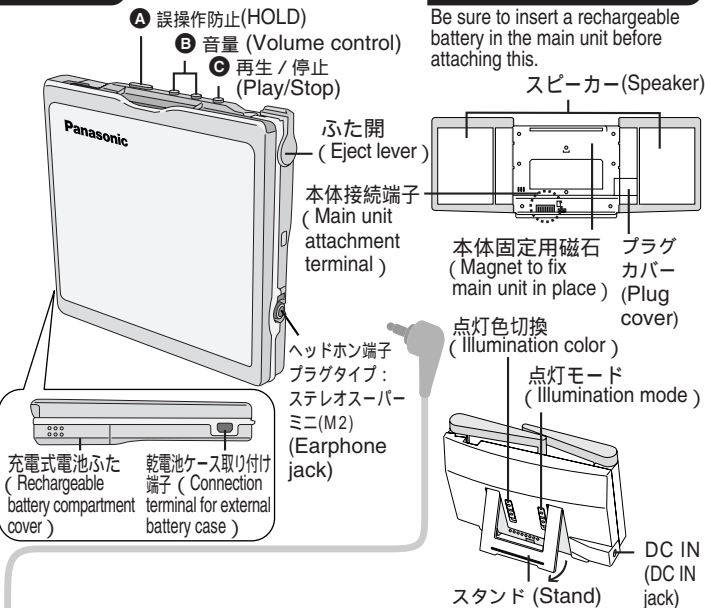

ダブルドライブインサイドホン (Stereo earphones)

- A** This function prevents the unit from operating even if a button is pressed in error.
- B** Main unit: Press [+ ] or [- ]. Remote control: Move toward [+ ] or [- ].
- C** **■ Play** Press. **■ Stop** Press. The unit goes off automatically about 10 seconds after pressing [▶/■].
- If you press [▶/■] again, play resumes from the point where it left off.
- Remote control only**
- D** **■ Skip** Move toward [◀◀] or [▶▶]. **■ Search** (during play) Move toward [◀◀] or [▶▶] and hold.
- E** **■ Changing the sound quality** Listening through the earphones:
- Each time the button is pressed and held: **EQ OFF**: Change sound quality **3D OFF**: Change the live presence quality (3D sound) **RM ON**: Change Digital Re-master setting
  - Press to select: **EQ OFF**: Release **XBS-1**: Boosts the bass **XBS-2**: More powerful version of XBS-1 **TRAIN**: Reduces sound leaks and listening fatigue **3D OFF**: Release **3D-1**: 3D: Three-dimensional live **3D-2**: sound **3D-3**: **RM OFF**: Release **RM ON**: A more natural sound
- Listening through the speakers:**
- Live presence (3D sound) **3D OFF**: Release **3D-SP**: Three-dimensional live sound
  - Sound: EQ OFF is automatically selected.
  - Digital Re-master: RM ON is automatically selected.
  - You cannot change the sound quality when Introscon Memory Play is being set or stopped.
- F** **■ Repeat play/Random play** Each time the button is pressed:
- 1- : 1 track repeat
  - ↻ : All track repeat
  - RANDOM**: Random
  - RANDOM**: Random repeat
- Only while stopped
- INTRO** or **MEMO**: Introscon Memory
- No display: Release
- Setting the AB segment**
- 1 During play, press and hold until "A B" is displayed.
  - 2 Press [EQ/MEMORY] at the beginning (A) and again at the end (B) of the segment you want to play repeatedly.
- G** **■ Changing display contents** Press. **■ Changing play speed** During play, press and hold until "MENU" is displayed. ("SPD 0" will be displayed automatically.) Move [▶/■] button toward [+ , -] to change the speed. **■ Menu mode** Press and hold until "MENU" is displayed. ("SPD 0" will be displayed automatically.) Move [▶/■] button toward [◀◀, ▶▶] to select the setting menu and toward [+ , -] to set.
- Program play (Introscon Memory)**
- After play has started, press [▶/■] to stop.
  - If "\*" is displayed, press and hold [PLAY MODE] until "GRPOFF" appears.
- 1 Press [PLAY MODE] a few times until "INTRO" is displayed.
  - 2 Press [▶/■].
    - The beginning of each track (about 10 seconds) is played in order (Introscon).
  - 3 Press [EQ/MEMORY] while the number of the track you wish to register is flashing.
    - Repeat this procedure to continue registering. (maximum of 16)
    - Play is skipped if track is a registered program.
  - 4 Press [▶/■]. Registration is completed.
  - 5 Press [▶/■] while "MEMO" is on display. (Memory Playback)
    - Cancelling Introscon or Memory play (registered contents remain) While stopped, press [PLAY MODE]. Returns to normal play.
    - Switching from normal play to Memory play 1 While stopped, press [PLAY MODE] until "MEMO" is displayed. 2 Press [▶/■].
  - 6 **■ Erasing registered contents** Stop memory play and press and hold [EQ/MEMORY] until "CLEAR" is displayed.
  - 7 **■ Group play** You can play a disc with tracks that have been set within a group using equipment such as a MD recorder. However you cannot make a group of tracks with this unit.
    - After play has started, press [▶/■] to stop.
    - If "INTRO" or "MEMO" is displayed, press [PLAY MODE] to cancel.
- 1 Press and hold [PLAY MODE] until "\*" GRPON" is displayed.
    - "NO GRP" is displayed when playing a disc without group settings.
  - 2 To display the desired group Move the [▶/■] button toward [◀◀] or [▶▶] and hold.
  - 3 Press [▶/■] to start play.
  - 4 **■ Cancelling group play** While stopped, press and hold [PLAY MODE] until "GRPOFF" is displayed.

## Speaker/battery charger

Be sure to insert a rechargeable battery in the main unit before attaching this.

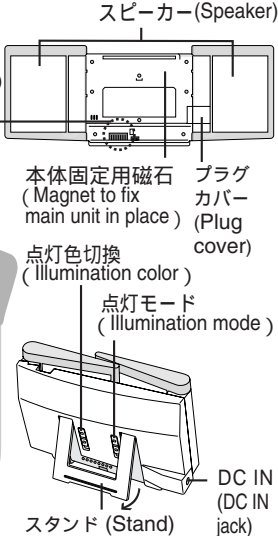

再生時間 (水平に置いて連続再生したとき。■はエコモード時。)

インサイドホン使用時 (音質 3D OFF、RM OFF で使用した時)

使用電池	ステレオ (通常再生)	LP2 ステレオ (2倍長時間再生)	LP4 ステレオ (4倍長時間再生)
付属充電式電池	約 43 時間	約 59 時間	約 78 時間
単 3 形パナソニックアルカリ乾電池	約 67 時間	約 95 時間	約 120 時間
上記併用時	約 111 時間	約 157 時間	約 202/222 時間

スピーカー使用時 (音質 3D-SP で使用した時)

使用電池	ステレオ/LP2/LP4	
	スピーカー部点灯時	スピーカー部消灯時
付属充電式電池	約 4 時間	約 8 時間

フル充電時 フル充電時間: 約 5 時間

再生時間は、使用条件によって短くなる場合があります。

形式: ミニディスクデジタルオーディオシステム  
読み取り方式: 半導体レーザー (= 780 nm) による非接触光学式  
サンプリング周波数: 44.1 kHz  
圧縮 / 伸長方式: ATRAC/ATRAC3 方式  
チャンネル数: 2チャンネル (ステレオ) / 1チャンネル (モノラル)  
周波数特性: 20 Hz ~ 20,000 Hz (+ 0 dB ~ -6 dB)  
ワウ・フラッター: 測定限界値以下  
ヘッドホン出力レベル: 実用最大 3.5 mW + 3.5 mW / 11 負荷  
スピーカー出力レベル: 実用最大 120 mW + 120 mW / 8 負荷 (付属充電式電池使用時)

電源 充電式電池: DC 1.2 V (付属充電式電池)  
乾電池: DC 1.5 V (単 3 形アルカリ乾電池 x 1 個)

寸法 (幅 x 高さ x 奥行) 本体寸法: 78.9 mm x 72.5 mm x 12.9 mm  
最大外形寸法: 80.3 mm x 75.5 mm x 14.9 mm (JEITA)

質量: (充電式電池含む/含まず) 約 90 g / 約 63 g  
充電器 (ACアダプター/サウンド・チャージャー)

ACアダプター入力: AC 100 V 50/60 Hz 5 VA  
ACアダプター出力: DC 3.5 V 0.5 A  
チャージャー出力: DC 2 V 0.5 A

使用温度範囲: 0 ~ 40  
充電温度範囲: 0 ~ 40

サウンド・チャージャーに本体を取り付けていないときの消費電力...約 0.1 W

この仕様は、性能向上のため変更することがあります。

ドルビーラボラトリーズの米国及び外国特許に基づく許諾製品。 RQT8086

## < 無料修理規定 >

- 取扱説明書、本体貼付ラベル等の注意書に従った使用状態で保証期間内に故障した場合には、無料修理をさせていただきます。  
(イ) 無料修理をご依頼になる場合には、商品に取扱説明書から切り離れた本書を添えていただきお買い上げの販売店にお申しつけください。  
(ロ) お買い上げの販売店に無料修理をご依頼にならない場合には、お近くの修理ご相談窓口にご連絡ください。
- ご購入の場合の修理ご依頼先は、お買い上げの販売店またはお近くの修理ご相談窓口にご相談ください。
- ご贈答品等で本保証書に記入の販売店で無料修理をお受けになれない場合には、お近くの修理ご相談窓口へご連絡ください。
- 保証期間内でまたの場合には原則として有料にさせていただきます。  
(イ) 使用上の誤り及び不当な修理や改造による故障及び損傷  
(ロ) お買い上げ後の取付場所の移設、輸送、落下などによる故障及び損傷  
(ハ) 火災、地震、水害、落雷、その他天災地変及び公害、塩害、ガス害 (硫化ガスなど)、異常電圧、指定外の使用電源 (電圧、周波数) などによる故障及び損傷  
(ニ) 車両、船舶等に搭載された場合に生ずる故障及び損傷 (ただし、ポータブルCDプレーヤーなどの車載を目的とした機器を車両に搭載された場合は無料)  
(ホ) 一般家庭用以外 (例えば、業務用など) に使用された場合の故障及び損傷  
(ヘ) 本書のご添付がない場合  
(ト) 本書にお買い上げ年月日、お客様名、販売店名の記入のない場合、あるいは字句を書き替えられた場合  
(チ) 持込修理の対象商品を直接修理窓口へ送付した場合の送料等はお客様のご負担となります。また、出張修理を行った場合には、出張料はお客様の負担となります。
- 本書は日本国内においてのみ有効です。
- 本書は再発行いたしませんので大切に保管してください。  
7. お近くのご相談窓口は取扱説明書の保証とアフターサービス欄をご参照ください。取扱説明書に記載がない場合は、同梱別紙の一覧表をご参照ください。

## 修理メモ

お客様にご記入いただいた個人情報 (保証書控) は、保証期間内の無料修理対応及びその後の安全点検活動のために利用させていただきます。この保証書は、本書に明示した期間、条件のもとにおいて無料修理をお約束するものです。従ってこの保証書によって、保証書を発行している者 (保証責任者) 及びそれ以外の事業者に対するお客様の法律上の権利を制限するものではありませんので、保証期間経過後の修理についてご不明の場合は、お買い上げの販売店またはお近くの修理ご相談窓口にお問い合わせください。保証期間経過後の修理や補修用性能部品の保有期間については、取扱説明書の保証とアフターサービス欄をご覧ください。

This warranty is valid only in Japan.