

1ビットポータブルMDプレーヤー

エム ティー ティー エス
形名 **MD-DS30**

取扱説明書 保証書付

お買いあげいただき、まことにありがとうございました。
この取扱説明書をよくお読みのうえ、正しくお使いください。
ご使用の前に、「安全に正しくお使いいただくために」を必ずお読みください。
この取扱説明書は、いつでも見ることができる所に必ず保存してください。

- この製品は、ドルビーラボラトリーズ ライセンシング コーポレーションの米国及び外国特許に基づく許諾製品です。
- カタログおよび包装箱に表示されている形名の最後のアルファベットは、製品の色を示す記号です。
色は異なっても、操作方法や仕様は同じです。

**MDLP**

付属品をお確かめください。

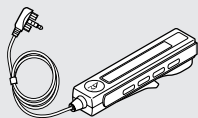

液晶リモコン×1

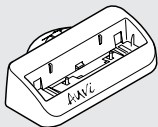

充電スタンド×1

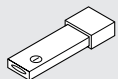

ニッケル水素
充電電池×1
(充電電池ケース付)

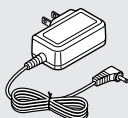

ACアダプター×1
(AC 100V-240V対応)



ヘッドホン×1

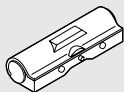

単3乾電池ケース×1

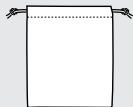

キャリングケース×1

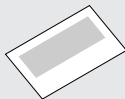

取扱説明書
(保証書付)×1

高解像度の「モバイル1ビットデジタルアンプ」の特性について

モバイル1ビットデジタルアンプは、ヘッドホンへのケーブルをプラス側とマイナス側それぞれ左右独立分離することで、相互の信号の影響による音質劣化を最小限とする、高音質設計のフルブリッジ方式を採用しています。

付属のヘッドホンは4極プラグで、1ビットポータブルMD専用です。

モバイル1ビットデジタルアンプの高精細なサウンドをお楽しみください。

 付属品：4極プラグ（絶縁体の帯が3本）

 市販品：3極プラグ（絶縁体の帯が2本）

マイナス側を左右で共有している市販の3極プラグでは、方式の違いから本来の高音質を十分に発揮できません。

- 付属のヘッドホンを他の機器で使用すると、片チャンネルしか聞こえないことがあります。

- ACアダプターの形は、イラストと異なることがあります。

1章	お読みください	安全に正しくお使いいただくために 4 各部のなまえ 10	
2章	MDを聞く	1 充電する 12 2 リモコンとヘッドホンをつなぐ 14 3 MDを入れて、再生を始める 15 4 音量を調整する 16 5 音質を調整する 17 6 停止して、電源を切る 19	MDを聞く
3章	使いこなす	誤動作を防止する 20 曲をさがす 21 ランダム再生やリピート再生をする 22 お気に入りの曲を登録して再生する 24 リモコンの表示内容を確認する 26 グループ録音されたMDを聞く 28 いろいろなメニューの設定内容を変える 30	使いこなす
4章	便利な 使いかた	ACアダプターで使う 32 乾電池で使う 33 ステレオやラジカセなどに接続して使う 34	便利な 使いかた
5章	ご参考	充電電池について 36 MDについて 36 「故障かな？」と思ったら 37 仕様について 39 お手入れについて／別売品について 40 別売品「漢字表示対応リモコン」の使いかたについて 41 保証とアフターサービス 45 お客様ご相談窓口のご案内 46	ご参考

安全に正しくお使いいただくために

⚠ 危険

充電機について

漏液・発熱・発火・破裂などを避けるため、必ず次のことを守ってください。



火の中へ入れた
り、分解・加熱
しない



釘を刺したり、
ハンマーでたた
いたり、踏みつ
けたり、ハンダ
付しない



充電機に貼つて
ある外装カバー
(被覆)をはがし
たり、傷つけない



火のそばや炎天下など、
高温の場所で充電・放置
をしない

付属の充電機は、本体以外
で充電したり、使用しない

図記号の意味



この記号は
気をつける必要があること
を表しています。



この記号は
してはいけないこと
を表しています。



この記号は
しなければならないこと
を表しています。

この取扱説明書には、安全にお使いいただくためにいろいろな表示をしています。その表示を無視して誤った取り扱いをすることによって生じる内容を、次のように区分しています。内容をよく理解してから本文をお読みになり、記載事項をお守りください。



人が死亡または
重傷を負うおそ
れが高い内容を
示しています。



人が死亡または
重傷を負うおそ
れがある内容を
示しています。



人がけがをし
たり財産に損害
を受けるおそれ
がある内容を示
しています。

⚠ 危険

充電機について



ネックレス
やクリップ
などの金属
類と一緒に携帯・
保管しない



充電機を持ち運
んだり、保管す
るときは、付属
の充電機ケースをプラス側
に取り付けてくださ
い
ショートすることがあります。

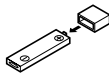

充電機の液がもれて目に
入ったときは、こすらずに
すぐにきれいな水で十分に
洗ったあと、直ちに医師
の治療を受けてくださ
い
目に傷害を与える恐れがあり
ます。

⚠ 警告

本機について



自動車やバイク、自転車などの
運転中は、
ヘッドホンを絶対に使わない、
ポータブルMDプレーヤーの操作をしない
交通事故の原因となります。



歩行中は、周囲の音が聞こ
えなくなるほど、音量を
上げすぎない（特に、踏切や
横断歩道などでは、十分に
気をつけてください。）
交通事故の原因となります。



キャビネットを分解・
改造しない



火災・感電・けがの原因とな
ります。
また、レーザー光が目にあた
ると目を痛める原因とな
ります。
内部の点検・調整・修理は、販
売店にご依頼ください。



MDの挿入口な
どから内部に金
属類や燃えやす
い物などを差し込まない
火災・感電の原因となります。



指定以外のACアダプター
や充電スタンド、カー電源
アダプター、充電機など
を使用しない
火災・事故・故障の原因とな
ります。

本体や充電スタンドの充
電端子は、ピンなどの異
物でショートさせない
発熱の原因となります。



風呂場や
雨にあた
る所、湿



気のない所では使用しない
火災・事故・故障の原因とな
ります。

警告

MD-DS30

安全に正しくお使いいただくために

充電池について



充電の際に所定の充電時間をこえても充電が完了しない場合には、充電をやめてください

発熱・破裂・発火の原因となります。

充電池が漏液したり、異臭がするときには、直ちに火気より遠ざけてください

漏液した電解液に引火し、発火・破裂する原因となります。

充電池の使用時や充電中、保管時に異臭を感じたり、発熱・変色・変形など、今までと異なることに気がついたときには、本体から取り出し、使用しないでください
故障の原因となります。

ACアダプターについて



AC100V-240V
以外の電圧で使用しない

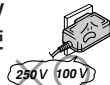

火災・感電の原因となります。

コードを傷つけたり、無理に曲げたり、ねじったり、加工したり、重い物を乗せたり、加熱したり、引っばったりしない

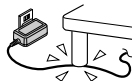

破損により、火災・感電の原因となります。

タコ足配線はしない

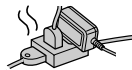

発熱により、火災の原因となります。



コードが傷ついたときは（芯線の露出、断線など）、販売店に交換をご依頼ください

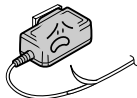

雷が鳴りだしたら…
安全のため、早めにACアダプターをコンセントから抜いてください
火災・感電・故障の原因となります。

⚠ 警告**異常が起きたら**

次のようなときは、ACアダプターをコンセントから抜き、充電池などをおらずしてから販売店に修理を依頼してください

- 内部に水や異物などが入ったとき
 - 本機を落としたり、衝撃を与えたり、キャビネットを破損したとき
(特に充電池ボタンが破損したり、はずれた場合、フタをつけずに使用しないでください。)
 - ACアダプター、充電スタンド、充電池などが破損したとき
 - 動作がおかしくなったとき
 - 異常な音が出たり、煙が出たり、変な臭いがするとき
- そのまま使用すると、火災・感電の原因となります。

⚠ 注意**充電池について**

充電池は誤った使いかたをしますと、発熱・破裂・発火・破損・充電池の性能や寿命を低下させる原因となることがあります。必ず、次のことを守ってください。



強い衝撃を与えたり、投げつけたりしない

直射日光の強い所や炎天下の車内など、高温の場所で使用したり、放置しない

水や海水などにつけたり、濡らさない



充電池の充電温度範囲は、5℃～35℃です。この温度範囲以外で充電しないでください



充電池の液がもれて皮膚や衣服に付着した場合には、すぐにきれいな水で洗い流してください。皮膚がかぶれたりする原因となることがあります。

ACアダプターについて

コンセントから抜くときは、コードを引っばらない
コードが傷つき、火災・感電の原因となることがあります。

コードを熱器具に近づけない
コードの被覆がとけて、火災・感電の原因となることがあります。

布や布団でおおったり、つんだりしない
熱がこもり、ケースが変形し、火災の原因となることがあります。



濡れた手で抜き差ししない
感電の原因となることがあります。



コンセントへの差し込みがゆるくぐらついていたり、プラグやコードが熱いときは、使用を中止する
火災・感電の原因となることがあります。

⚠ 注意

MD-DS30

安全に正しくお使いいただくために

本機について



極端に寒い所や火気の近くに置かない

火災・事故の原因となることがあります。



直射日光が長時間あたる所(特に密閉した自動車内)や、暖房器具の近くに置かない
キャビネットが変形・変色し、火災・事故の原因となることがあります。

不安定な所に置かない
落ちたりして、けがや故障の原因となることがあります。

油煙や湯気が当たるとなる所に置かない

火災・事故の原因となることがあります。



ホコリの多い所、海辺や砂地など内部に砂の入りやすい所で使用しない

発火・故障の原因となることがあります。

使用中はあたたかくなりますので、直接肌に触れたまままで長時間使用しない
やけどの原因となることがあります。

ズボンなどの後ろのポケットに入れて座ったり、満員電車などで製品に大きな力が加わるような所に入れない

キャビネットの変形・故障の原因となることがあります。



音量を上げすぎない

耳を刺激するような大きな音量で長時間続けて聞くと、聴力障害を起こすことがあります。特にヘッドホンで聞くときは、十分注意してください。(耳をあまり刺激しないように、適度な音量でお楽しみください。呼びかけられても返事ができるくらいの音量で使いましょう。)



本機/ACアダプターについて



水につけたり、濡らさない
火災・感電・故障の原因となることがあります。

⚠ 注意

乾電池について

乾電池は誤った使いかたをしますと、感電・破裂・発火の原因となることがあります。必ず、次のことを守ってください。



充電したり、分解しない

金属小物(かぎ・ネックレス・コイン等)といっしょにポケットやかばんなどに入れない(乾電池入りの乾電池ケースも同様です。)ショートすることがあります。

水に濡らしたり、加熱したり、火の中へは投げ込まない



プラス(+)とマイナス(-)の向きを表示どおり正しく入れる



乾電池が使えなくなったり、長期間使わないときは、乾電池ケースから取り出してください

液もれをして機器を腐食させたり、手や衣類などを汚す原因となることがあります。

乾電池の液がもれて身体についたときは、水でよく洗い流してください(液がもれた場合は、本機についた液をよく拭き取ってから新しい乾電池を入れてください。)

お手入れのときは



安全のため、ACアダプターをコンセントから抜いてください

感電やけがの原因となることがあります。

長期間ご使用にならないとき



安全のため、必ずACアダプターをコンセントから抜き、充電池などはずしてください
火災の原因となることがあります。

- 本機を使用中に、万一この製品の不具合により、録音内容が消失された場合の補償については、ご容赦ください。
- この製品は厳重な品質管理と検査を経て出荷しておりますが、万一故障または不具合がありましたら、お買いあげの販売店またはよりのシャープお客様相談窓口までご連絡ください。
- お客様または第三者がこの製品の使用誤り、使用中に生じた故障、その他の不具合またはこの製品の使用によって受けられた損害については、法令上賠償責任が認められる場合を除き、当社は一切その責任を負いませんので、あらかじめご了承ください。

各部のなまえ

MD-DS30

参照ページ

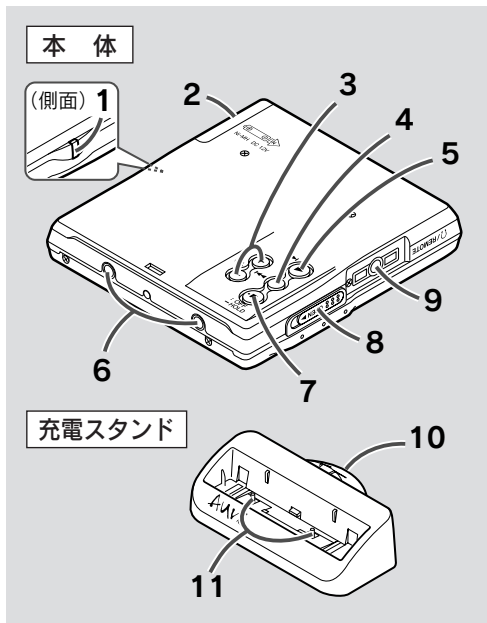

- | | |
|--------------------------------|-----------|
| 1 動作表示ランプ | ☞ P.13,19 |
| 2 充電機ボタン | ☞ P.12 |
| 3 音量調整ボタン | ☞ P.16 |
| 4 早戻しボタン | ☞ P.21 |
| 5 再生/早送りボタン | ☞ P.15,21 |
| 6 充電スタンド/乾電池ケース
接続端子 | ☞ P.33 |
| 7 停止/電源切/
誤動作防止ボタン | ☞ P.19,20 |
| 8 MD 取出しツマミ | ☞ P.15 |
| 9 ヘッドホン/リモコン端子 | ☞ P.14 |
| 10 AC アダプター
接続端子 (DC IN 3V) | ☞ P.12 |
| 11 充電端子 | ☞ P.12 |

継ぎ足し充電について

本機は、ニッケル水素充電電池の特性である「メモリー効果」(電圧低下により、製品本来の電池持続時間が発揮できなくなる現象)の影響を気にせず、電池残量を使い切らなくても、継ぎ足し充電ができます。
※ただし、充電電池の寿命(☞ P.36)や使用条件などにより、電池持続時間が短くなる場合があります。

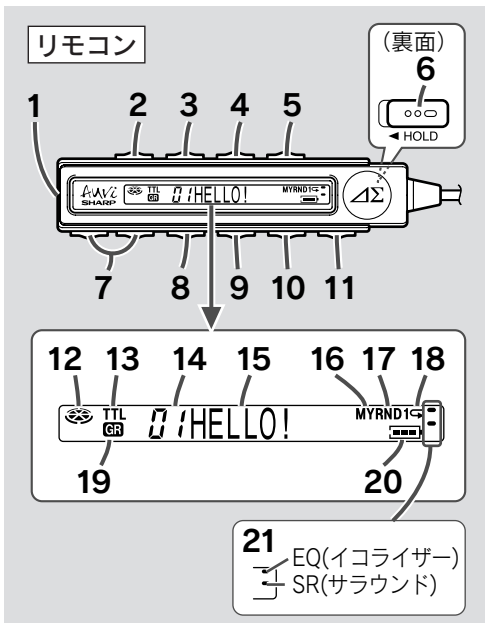

- | | | |
|----|---------------------|--------------|
| 1 | ヘッドホン端子 | ☞ P.14 |
| 2 | サウンドボタン | ☞ P.17 |
| 3 | 表示切換ボタン | ☞ P.26 |
| 4 | 再生モード/
設定項目切換ボタン | ☞ P.22,25,30 |
| 5 | グループボタン | ☞ P.29 |
| 6 | 誤動作防止スイッチ(HOLD) | ☞ P.20 |
| 7 | 音量調整ボタン | ☞ P.16 |
| 8 | 停止/電源切ボタン | ☞ P.19 |
| 9 | 早戻しボタン | ☞ P.21,30 |
| 10 | 再生/一時停止ボタン | ☞ P.15,19 |
| 11 | 早送りボタン | ☞ P.21,30 |
| 12 | MD 動作表示 | ☞ P.19 |
| 13 | 総曲数表示 | ☞ P.26 |
| 14 | 曲番表示部 | ☞ P.26 |
| 15 | 文字情報表示部 | ☞ P.26 |
| 16 | マイディスク表示 | ☞ P.24 |
| 17 | ランダム表示 | ☞ P.22 |
| 18 | リピート表示 | ☞ P.22 |
| 19 | グループ表示 | ☞ P.28 |
| 20 | 電池残量表示 | ☞ P.27 |
| 21 | サウンドモード表示 | ☞ P.17 |

1 充電する

MD-DS30

お買いあげ時、充電電池は充電されていません。お使いになる前に、必ず充電してください。

1 充電電池を入れる

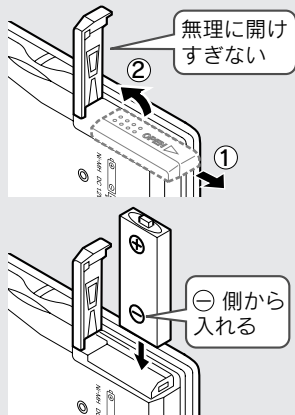

AD-N55BT(付属)以外の充電電池は、使用しないでください。

2 ACアダプターをつなぐ

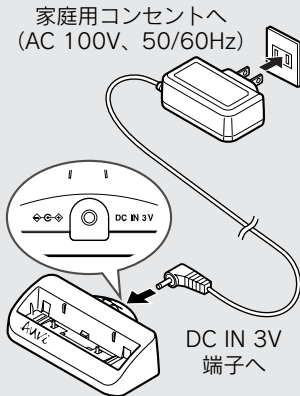

プラグは最後まで確実に差し込んでください。

3 本体を充電スタンドに置く

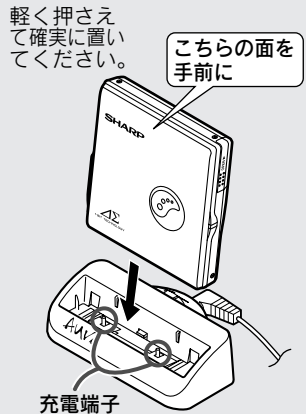

本体の電源が入っているときは、充電されません。

充電中の動作表示について

本体を充電スタンドに置くと、動作表示ランプが点灯します。

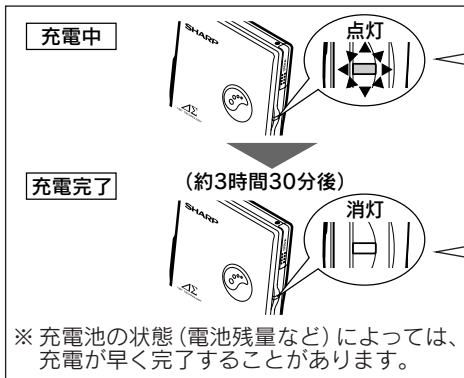

点灯しないときは、すでに充電が完了しています。

- 充電電池の電池残量によっては、点灯するまでに約30秒かかることがあります。
- 本体が充電スタンドに正しく置かれていないときや、充電端子が汚れていたり、異物がついていると、充電状態になりません。(接点を綿棒でからぶきしてください。P.40)
- 充電電池が入っていないときは、ランダムな点滅をします。

- 使い切った状態から充電すると、約95%の充電となります。
- 充電が完了したあと、そのまま充電状態にしておいても差しつかえありません。

お知らせ

充電電池を取り出すときは、電源を切ってから行ってください。(P.19)
動作中に取り出すと雑音ができます。

- この製品は、0℃～40℃の場所でお使いください。ただし、充電するときは、5℃～35℃の範囲で行ってください。(0℃以下、40℃以上では、充電状態に入らないようになっています。)
- 使用後や充電後、充電電池が暖かくなることがありますが、異常ではありません。

2 リモコンとヘッドホンをつなぐ

MD-DS30

再生を始める前に、ホールドを設定している場合は、解除してください。(P.20)

1 ヘッドホンをつなぐ

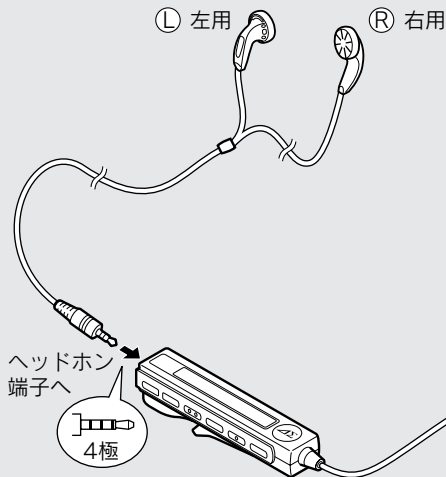

2 リモコンをつなぐ



3 MDを入れて、再生を始める

MD-DS30

MDLPモードに対応していますので、2倍・4倍長時間録音された曲も再生できます。

1 MD取出しツマミをずらす

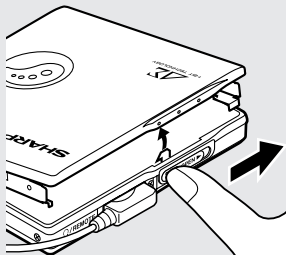

2 MDを入れ、ふたを閉める

ラベルを上にして、矢印の方向から確実に差し込みます。

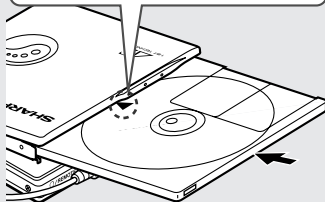

ふたを閉めると電源が自動的に入り、再生が始まります。

(オートプレイ)

- すぐに使用しないときは、電源を切ってください。(☞ P.19)
- オートプレイの設定は解除することができます。(☞ P.30)

オートプレイの設定を解除しているときは…ふたを閉めても再生は始まりません。▶(再生)ボタンを押してください。

4 音量を調整する

MD-DS30

MD 挿入時・取出し時の注意

- MD を入れるときは、ふたを無理に開けたり、MD を無理に押し込まないでください。また、MD をホルダーの下に入れないでください。故障の原因となります。



- MD が入りにくいときや、ふたが確実に閉まらないときは、一度 MD を取り出し、再度入れ直してください。
- MD を取り出すときは、電源を切ったあとに行ってください。無理に MD 取出しツマミを動かすと、故障の原因となります。



「0」から「30」の範囲で調整できます。

音のエチケット

楽しい音楽もヘッドホンからもれる「シャカシャカ」という音は、周囲の人にとって気になるものです。特に電車やバスの中などの密集した場所では音量を下げ、他人の迷惑にならないように注意しましょう。

5 音質を調整する

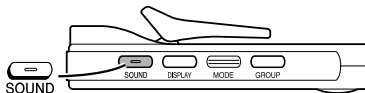

MD-DS30

イコライザーを設定するには

- 1 リモコンの **SOUND** を押して、「EQ-〇〇」を表示させる。
- 2 操作1で「EQ-〇〇」が表示されないときは、もう一度 **SOUND** を2秒以上押す。
- 3 7秒以内に、**SOUND** をくり返し押す。

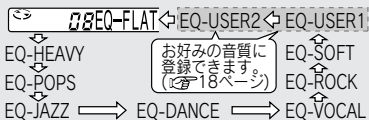

EQ-HEAVY	パンチのある音	EQ-ROCK	ロックを聞くととき
EQ-POPS	ポップスを聞くととき	EQ-SOFT	やわらかい音
EQ-JAZZ	ジャズを聞くととき	EQ-USER1	ユーザーメモリ1
EQ-DANCE	ダンスミュージックを聞くととき	EQ-USER2	ユーザーメモリ2
EQ-VOCAL	ボーカルを強調	EQ-FLAT※	イコライザーの設定解除

イコライザー フラット
EQ-FLAT モード以外のときは、サウンドモード表示が表れます。

サラウンドを設定するには

- 1 リモコンの **SOUND** を押して、「SR-〇〇」を表示させる。
- 2 操作1で「SR-〇〇」が表示されないときは、もう一度 **SOUND** を2秒以上押す。
- 3 5秒以内に、**SOUND** をくり返し押す。

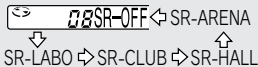

SR-LABO	残響が少ない部屋にいるような雰囲気	残響小
SR-CLUB	クラブにいるような雰囲気	↑↓
SR-HALL	ホールにいるような雰囲気	
SR-ARENA	アリーナにいるような雰囲気	残響大
SR-OFF※	サラウンドの設定解除	残響無し

サラウンド オフ
SR-OFF モード以外の場合は、サウンドモード表示が表れます。

- 操作を終わるときは、**DISPLAY** を押します。
- イコライザーとサラウンドの設定は、併用できます。
- ※印は、お買い上げ時の設定です。

MDを聞く

イコライザーをお好みに合わせて登録するには (EQ-USER1/EQ-USER2)

- 1 「イコライザーを設定するには」 (P.17) の操作3で「EQ-USER1」を選びます。

☞ EQ-USER1

- 2 リモコンの **GROUP** を2秒以上押します。

- ・「EQ-USER1」の設定が表示されます。

☞ EQ-USER1

☞ EQ-USER1

- 3 **LOW** または **MID** をくり返し押し、帯域（低／中／高域）を選びます。

☞ EQ-USER1

低 中 高

- 4 音量ボタンをくり返し押し、レベルを調整します。

☞ EQ-USER1

- ・上下に3段階の調整ができます。

- 5 操作3、4をくり返し、お好みのレベルに合わせます。

- 6 リモコンの **SOUND** を押し、登録します。

☞ COMPLETE

同じ手順で、EQ-USER2も登録することができます。

途中で登録をやめるには

STOP を押します。

☞ CANCEL

途中で登録をやめたり、登録中に約90秒何も操作をしないと、登録操作は解除されます。このとき、登録内容は前のままです。

登録内容を変更するには

操作1からやり直してください。

音のひずみについて

低音を強調しているときに音量を上げすぎると、曲によっては音がひずむことがあります。このときは、低音の強調レベルを下げるか、音量を下げてください。

音量レベルを“23”以上に設定しているときは、音のひずみを少なくするために、低音の強調レベルが自動的に調整されます。

音とびについて

この製品は振動に対して、音とびしにくくなっていますが、連続した振動に対しては、音がとぎれることがあります。

6 停止して、電源を切る

MD-DS30

一時停止するには

再生中に、を押す。
もう一度押すと、再生が始まります。

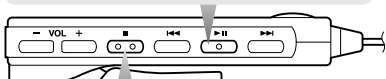

停止するには

再生中に、を押す。

電源を切るには

停止中に、を押す。

お知らせ

- 一時停止後または停止後、そのままにしておくと、約2分後に電源が自動的に切れます。
-  ボタンを長く押すと誤動作防止状態になり、本体ボタンでの操作ができなくなります。(解除方法は、20ページをごらんください。)

MDの動作表示について

MDの動作により、次のように表示されます。

再生 回転  **一時停止** 点滅  **停止** 点灯 

録音モードの確認表示について

録音モードの異なる曲が録音されていても、録音されたときの録音モードで再生されます。

本体の動作表示ランプ	リモコンの文字情報(再生中  を押す)	録音モード
 1回点滅	SP MONO	ステレオまたはモノラル録音モード
 2回連続して点滅	LP2	2倍長時間録音モード(MDLP ステレオ)
 4回連続して点滅	LP4	4倍長時間録音モード(MDLP ステレオ)

リジューム再生について

再生を停止したあと、MDを取り出さずに再び再生すると、止めた位置から再生が始まります。



ただし、MDを取り出すと、1曲目から再生が始まります。

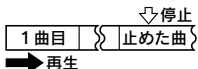

MDを聞く

誤動作を防止する

MD-DS30

混雑した電車などで、誤って操作ボタンが押されても、現在の状態が変わらないようにすることができます。(本体とリモコンは別々に機能します。)

本体

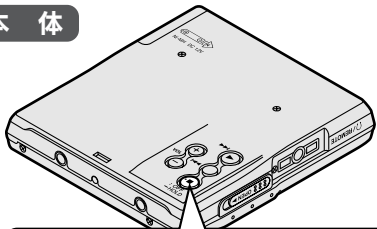

 を2秒以上押す。

キータッチ音が1回鳴って、リモコンに「ホールド オン HOLD on」と表示されます。

解除するには

ホールドの状態では  を2秒以上押しします。

キータッチ音が2回鳴って、リモコンに「ホールド オフ HOLD off」と表示されます。

リモコン

ホールド
HOLDスイッチを矢印の方向にずらす。

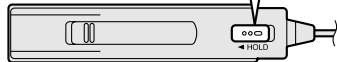
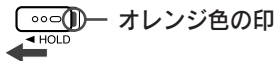

解除するには
矢印と反対の方向にずらします。

お知らせ

- 本体が誤動作防止状態のときに本体の操作をすると、キータッチ音が3回鳴って、リモコンに「ホールド HOLD」と表示されます。
- 電源を切った状態でホールド機能を働かせておけば、誤って電源が入ることなく、電池の消耗を防ぐことができます。

曲をさがす

MD-DS30

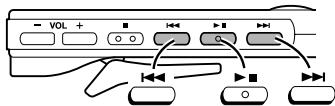

進めるとき

次の曲の頭から再生するには
再生中に  を1回押す。

曲を早く送るには（早送り）
再生中に  を押し続ける。

指を離れた所から再生します。
最後の曲の終わりまで行くと、一時停止状態になります。



戻すとき

今聞いている曲の頭から再生するには
再生中に  を1回押す。

曲を早く戻すには（早戻し）
再生中に  を押し続ける。



指を離れた所から再生します。
最初の曲の頭まで行くと、再生状態になります。



曲番を選んで再生するには

- 1 停止中にリモコンの  または  を押して、聞きたい曲番を選ぶ。
押したままにすると、曲番が連続して変わります。
- 2  を押す。
選んだ曲の頭から再生が始まります。

イントロ再生をするには

各曲の頭を約9秒ずつ聞くことができます。

- 1 再生モードを「通常再生」または「全曲リピート」再生にする。（ P.22）
- 2 停止中に、リモコンの  を2秒以上押す。
イントロ再生が始まります。
- 3 聞きたい曲がでたら、 を押す。
通常の再生に戻ります。

- 本体の▶（再生）ボタンではイントロ再生することはできません。
- ディスクの全曲をイントロ再生すると、もとの再生に戻ります。
- イントロ再生中に、 または  ボタンを押すと、選んだ曲のイントロ再生ができます。

使いこなす

ランダム再生やリピート再生をする

MD-DS30

再生モードを切り換えることにより、いろいろな再生を楽しむことができます。

再生中に…  を押す。

再生モード表示



押すたびに、表示が切り換わります。

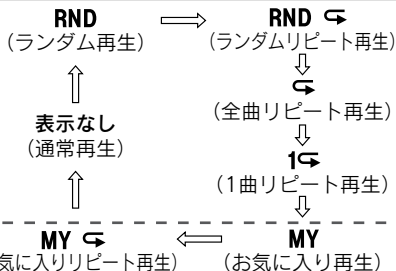

お気に入り登録したMDを入れたときのみ表示します。(P.24)

お知らせ

- 停止中に操作したときは、再生モードを選んだあと、再生 (▶||) ボタンを押してください。
- それぞれのリピート再生は、再生を止めるまで続きます。切り忘れに注意してください。
- ランダム再生・ランダムリピート再生のときは、聞いている曲以前への頭出しはできません。
- ランダム再生を停止したあと、再びランダム再生を始めると、停止したところから残りの曲を再生します。ただし、電源を切ったときは、停止したところから改めて全曲をランダム再生します。

表示なし (通常再生)

順番に再生したあと、停止します。



停止

MY (お気に入りリピート再生)

お気に入り登録が必要です。(P.24)
お気に入り登録した曲をくり返し再生します。

お気に入りリピート再生する前



お気に入りリピート再生すると

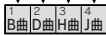

↑----- 停止するまでくり返す -----↓

MY (お気に入り再生)

お気に入り登録が必要です。(P.24)
お気に入り登録した曲を順番に再生したあと、停止します。

お気に入り再生する前

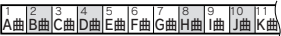

お気に入り再生すると

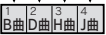

↑----- 停止 -----↓

RND (ランダム再生)

全曲を順不同に1回再生したあと、停止します。
(自分で選曲はできません。)



順不同に再生

RND (ランダムリピート再生)

ランダム再生をくり返します。



順不同に再生

↑----- 停止するまでくり返す -----↓

(全曲リピート再生)

全曲をくり返し再生します。

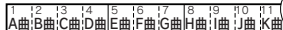

↑----- 停止するまでくり返す -----↓

1 (1曲リピート再生)

1曲をくり返し再生します。



↑----- 停止するまでくり返す -----↓

お気に入りの曲を登録して再生する(お気に入り再生)

MD-DS30

再生中に気に入った曲があれば、簡単な操作で登録することができます。

(MD1枚あたり、最大10曲)

登録したMDを取り出しても曲の登録は覚えていきます。(最大10ディスク)

再生専用MDも登録できます。

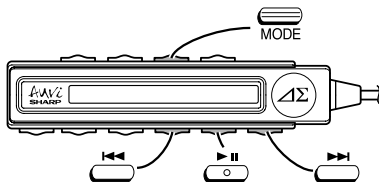

① お気に入りの曲を登録する

再生中に気に入った曲があれば…

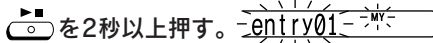

その曲がお気に入り登録されます。次に気に入った曲があれば、同じ操作で登録してください。(最大10曲)

② お気に入り登録した曲を再生する

<お気に入り登録したMDを入れたとき>

一度取り出したMDを入れると…

再生モードが“MY”または“MY”になり、お気に入り登録した曲だけが再生されます。

MY (マイディスク表示)

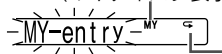

MDを入れる前の再生モードがリピート再生になっていたときは、お気に入りリピート再生になります。

お気に入り再生

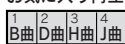

お気に入り登録した曲

お気に入りリピート再生

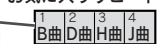

→ 停止

↑ 停止するまでくり返す

- 登録が10曲を超えると“MY full”と表示され登録できません。
- 登録したMDが10枚を超えると、最も使用頻度の少ない登録情報から解除されます。(使用頻度が同じであれば最も古い登録情報が解除されます。)
- お気に入り再生中または、イントロ再生中はお気に入り登録できません。

＜他の再生モードからお気に入り再生に切り換えるとき＞

再生中に…

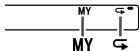

 をくり返し押しして、“MY” または “MY ◀” を選ぶ。



MY …… お気に入り再生

MY ◀ .. お気に入りリピート再生

- お気に入り登録されている曲の再生中に切り換えると、その曲を再生したあと、次に登録されている曲の再生が始まります。
- お気に入り登録されていない曲の再生中に切り換えると、その曲を再生したあと、登録した1曲目からのお気に入り再生になります。

- お気に入り再生中に、 または  ボタンを押すと、登録した曲内での頭出し、早送り、早戻しになります。
- お気に入り再生モードになっていないときに、登録した曲を選ぶと “MY” が3回点滅して知らせます。





お気に入り登録を1曲ずつ解除する

お気に入り登録した曲をお気に入り再生中に…

 を2秒以上押す。 

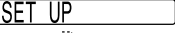
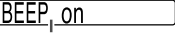

その曲のお気に入り登録が解除されます。

MD内のお気に入り登録曲全てを解除する

- 1 お気に入り登録したMD  を入れて、停止中に… 
 を2秒以上押す。 BEEP on または BEEP off

- 2  または  を  押し、^{マイ デリート} “MY-DEL” を  選び、 を押す。

操作を中止するには、 を押してください。

- 3  を押す。 
 そのMDのお気に入り登録が解除されます。

リモコンの表示内容を確認する

MD-DS30

経過時間・残り時間の確認

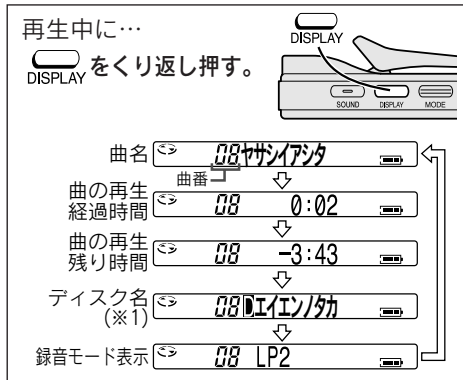

お知らせ

- 経過時間や残り時間の表示は、実際の時計の時間と異なることがあります。
- 曲名やディスク名が記録されていないときは、「NoNAME」と表示されます。

総再生時間の確認

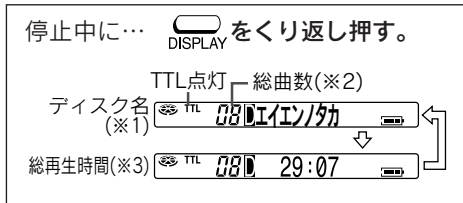

(※1～3)：お気に入り再生またはグループ再生のときは、表示が異なります。

	お気に入り再生	グループ再生
※1	ディスク名 (「D」を表示)	グループ名 (「G」を表示)
※2	お気に入り登録曲の 総曲数	グループ内の総曲数
※3	お気に入り登録曲の 総再生時間(「V」を表示)	グループ内の総再生 時間(「G」を表示)

お気に入り再生とグループ再生が同時に設定されているときは、印の表示になります。

各曲の再生時間の確認

1 停止中に…

◀ または ▶ を押し、曲番や曲名を選ぶ。



2 **DISPLAY** を押す。

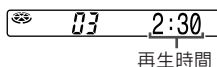

再生時間を表示したあとは、曲番を選ぶだけで選んだ曲の再生時間が確認できます。

お知らせ

- この製品は、MDの標準規格に従ったカタカナ文字の表示が可能になっています。
- 「GR」が点灯しているときは、入れたMDがグループ録音されていることを表しています。(P.28)
- グループ名が記録されていないときは、「Gr※※」と表示されます。(※※は、グループ番号)

電池残量の確認

電池残量は、充電電池または乾電池で動作中に表示されます。

電池残量表示のみかた

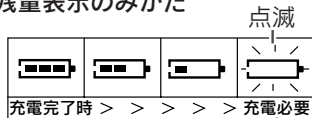

(充電しなすか、新しいアルカリ乾電池と交換)

- 完全に消耗すると、「^{ローバッテリー}LoBATT」が表示されたあと、電源が切れます。
- 充電電池や乾電池でお使いの場合、電源を入れたときに電池の容量を確認するために、約20秒間は電池残量表示が安定しないことがあります。
- 充電スタンドで使用するときには、電池残量表示はでません。
- 動作内容によって目盛が増減することがあります。
- 充電を途中で止めて充電電池を使って操作を行うと、「」を表示することがあります。この表示は、フル充電していることを示すものではありません。

グループ録音された MD を聞く

MD-DS30

グループ録音された MD（グループ録音機能のある当社の MD スタジオや MD ポータブルレコーダーなどで録音が可能）を使用すると、設定されたアルバムごとやアーティストごとなど、好みのグループ別に再生することができます。

グループ再生するには

＜お気に入り登録されていない MD を入れたとき＞

グループ録音した MD を入れる。

「GR」が点灯して、グループ1の1曲目から再生します。

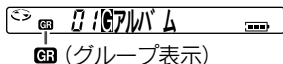

グループ1	ノングループ	グループ2	グループ3	ノングループ
1 2 3 4	1 2 3 4	1 2 3 4	1 2 3 4	1 2 3 4
A曲 B曲 C曲 D曲	E曲 F曲 G曲 H曲	I曲 J曲 K曲	L曲 M曲 N曲 O曲	P曲

グループ1	グループ2	グループ3	ノングループ
1 2 3 4	1 2 3 4	1 2 3 4	1 2 3 4
A曲 B曲 C曲 D曲	H曲 I曲 J曲 K曲	L曲 M曲 N曲 O曲	E曲 F曲 G曲 P曲

すべてのノングループの曲は最後に再生します。

MD を取り出してもう一度再生すると、グループ1の最初の曲から再生が始まります。

＜お気に入り登録した MD を入れたとき＞

1 グループ録音した MD を入れる。

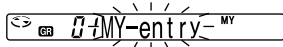

「MY-entry」が表示され、お気に入り再生が始まります。（お気に入り再生が優先）

グループ再生するには

2 MODE をくり返し押して、再生モードを「MY」または「MY ←」以外のモードに切り換える。



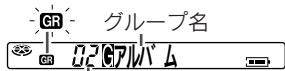
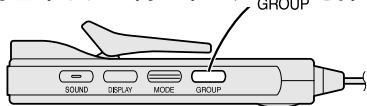

グループを選ぶには

1 停止中または再生中に、 を押す。



停止中はグループ内の曲数(再生中は、今の曲番)

2 5秒以内に、 または  を押して、グループを選ぶ。

グループモードを解除するには

停止中に、 を2秒以上押す。

- 「GR」が消灯します。
- もう一度、 を2秒以上押すと、グループモードになります。

お気に入り再生モード、お気に入りリピート再生モードになっているときは、グループ再生することができません。

グループモードでランダム再生やリピート再生をすると、次のように動作します。

ランダム再生 (RND)

グループ内で順不同に再生し、全曲再生後、停止します。

グループ1	グループ2	ノングループ
1 12 13 14	1 12 13 14	1 12 13
A曲:B曲:C曲:D曲	H曲:I曲:J曲:K曲	E曲:F曲:G曲

順不同に再生 → 順不同に再生 → 順不同に再生

ランダムリピート再生 (RND ⇄)

グループ内で順不同に再生し、全グループを順にくり返します。

グループ1	グループ2	ノングループ
1 12 13 14	1 12 13 14	1 12 13
A曲:B曲:C曲:D曲	H曲:I曲:J曲:K曲	E曲:F曲:G曲

順不同に再生 → 順不同に再生 → 順不同に再生
↑ ----- 停止するまでくり返す ----- ↓

全曲リピート再生 (⇄)

全曲をくり返し再生します。

グループ1	グループ2	ノングループ
1 12 13 14	1 12 13 14	1 12 13
A曲:B曲:C曲:D曲	H曲:I曲:J曲:K曲	E曲:F曲:G曲

----- 停止するまでくり返す -----

1グループリピート再生 (1⇄)

選んだグループをくり返し再生します。

グループ1	グループ2	ノングループ
1 12 13 14	1 12 13 14	1 12 13
A曲:B曲:C曲:D曲	H曲:I曲:J曲:K曲	E曲:F曲:G曲

----- 停止するまでくり返す -----

いろいろなメニューの設定内容を変える (初期設定の変更)

MD-DS30

お買いあげ時に設定されている各メニューの設定項目は、お好みに合わせて変更することができます。

メニュー	設定項目
<small>ビープ オン</small> BEEP on <small>キータッチ音</small>	BEEP on ※ 鳴らす BEEP off 消す
<small>オート プレイ</small> autoPLAY <small>オートプレイ</small>	autoPLAY ※ 設定 PL off 解除
<small>オートパワーセーブ</small> autoPS <small>オートパワーセーブ</small>	autoPS ※ 設定 PS off 解除
<small>ライト ノーマル</small> LIGHTnor ・ リモコンの表示内容 ・ リモコンのバックライト ・ 動作表示ランプ	LIGHTnor ※ LIGHToff LIGHTall 設定内容については次のページをご覧ください。

(※印は、お買いあげ時の設定です。)

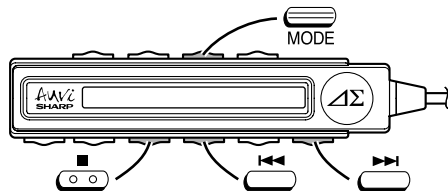

- 1 MDを入れる (P.15)
- 2 停止中に…

MODE	SET UP
を2秒以上押す。	
BEEP ₁ on	BEEP onまたはBEEP off
- 3 ◀ または ▶ を押して、「メニュー」を選ぶ。
- 4 MODE を押して、「設定項目」を切り換える。
- 5 設定が終わると、◻ を押す。

キータッチ音

操作したときに“ピッ”という音を鳴らさないようにすることができます。

オートプレイ

MDを入れても、自動再生しないようにすることができます。

オートパワーセーブ

振動が多い所で使用するときには、解除すると音とびをしにくくすることができます。
(電池持続時間は短くなります。)

オートパワーセーブについて

再生中は最大約 40 秒 (ステレオモード時) の音楽情報を蓄積しています。その蓄積時間を 5～40 秒の間で自動的に調整して、消費電力を少なくするのが、「オートパワーセーブ」です。この機能を解除すると、蓄積時間が常に約 40 秒になります。

- 録音されたときの録音モードにより、蓄積時間は異なります。

動作表示ランプおよびリモコンの表示内容とバックライト

本体の動作表示ランプやリモコンの表示内容は、次のようになります。

LIGHTnor	
リモコンの表示内容	表示
リモコンのバックライト	操作時、約 10 秒点灯
動作表示ランプ	点滅表示
LIGHTall	
リモコンの表示内容	表示
リモコンのバックライト	点灯
動作表示ランプ	点滅表示
LIGHToff	
リモコンの表示内容	操作時、約 10 秒表示
リモコンのバックライト	操作時、約 10 秒点灯
動作表示ランプ	消灯 (※)

(※) MD を入れた直後は、数秒点滅します。

- 充電中は、どのモードでも動作表示ランプは点灯します。(P.13)

ACアダプターで使う

MD-DS30

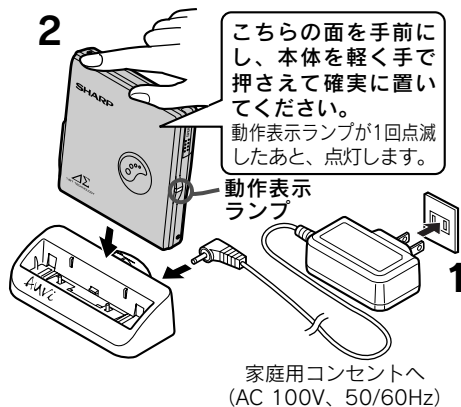

デモモードについて

充電が入っていない状態で本体を充電スタンドに置くと、デモモード（動作表示ランプが点灯と点滅のくり返し）になります。デモモードを解除するには、リモコンの  を押してください。

ご注意

- 再生中は充電スタンドから取りはずさないでください。再生が止まったり、雑音ができることがあります。
- 本体を充電スタンドに置くと、オートプレイが働くことがあります。電源の切り忘れに注意してください。
- 充電スタンドを長時間ご使用にならないときは、安全のため、必ずACアダプターをコンセントから抜いてください。
- 各プラグは最後まで確実に差し込んでください。

お知らせ

- 充電スタンドに置いて操作するときは、リモコンを使用してください。
- 本体を充電スタンドに置いたとき、動作表示ランプが点滅しないときは、もう一度置き直してください。
- 充電スタンドを使って再生しているときに停電になったときは、ACアダプターをコンセントから抜いてください。停電復帰後、オートプレイが働くことがあります。

乾電池で使う

MD-DS30

1 乾電池ケースに乾電池を入れる。

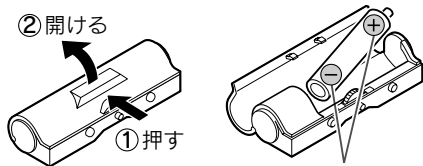

ケース内部の表示(⊖□⊕)に合わせて⊕と⊖を間違えないように入れる。

乾電池は、市販の単3形アルカリ乾電池(LR6)を使用してください。本体に充電機を入れておくと、乾電池と充電機を併用できます。

ご注意

乾電池ケースには、充電機(ニカド電池等)を使用しないでください。

2 乾電池ケースを本体に取り付ける。

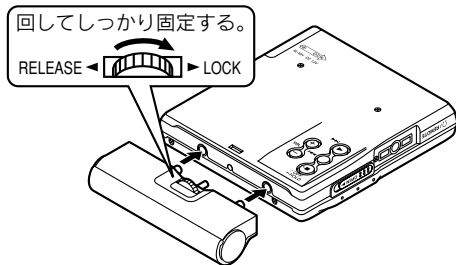

お知らせ

乾電池で使うときは、本体に充電機を入れておいてください。(充電機を入れておくと、強い振動などで乾電池ケースと本体の接触部が瞬間的にはずれても、再生が途切れることを防げます。)

便利な
使いた

ステレオやラジカセなどに接続して使う

MD-DS30

他の機器で再生するときは、別売の変換コード (AD-D1AC) を使って接続してください。市販の3極プラグ接続コードだけを使用すると、方式の違いから「モバイル1ビットデジタルアンプ」本来の性能を十分に発揮できません。

- 接続するときは、各機器の電源を切るか、または、音量を「0」にしてください。

ステレオやラジカセで聞く

〈ライン入力端子付きの機器〉

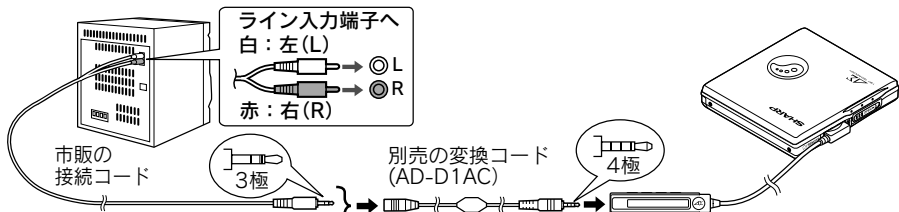

〈3.5mm ミニプラグの外部入力端子つき機器〉

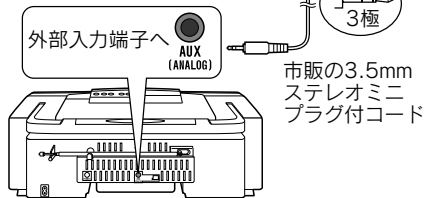

お知らせ

- 市販の接続コードは、抵抗の入っていないものを使ってください。抵抗の入っている接続コードを使うと、音が小さくなります。
- 他の機器で再生するときは、この製品のキータッチ音を、消しておくことをおすすめします。(P.30)
- 接続する機器によっては、再生音の音量レベルが低くなります。

カーステレオで聞く

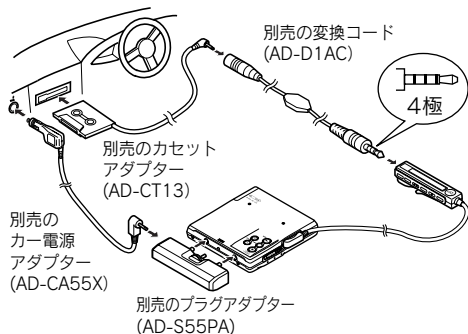

音量は、この製品と接続した機器の両方で調整してください。

カー電源で使用するときは

別売のカー電源アダプター (AD-CA55X) とプラグアダプター (AD-S55PA) が必要です。指定以外のカー電源アダプターやプラグアダプターは使用しないでください。

■ AD-CA55X と AD-S55PA を使用すればこのような使いかたができます。

1. 再生中に車のエンジンキーを“切”にすると、この製品の電源も切れます。(一部、切れない車種もあります。)
2. このあと、エンジンキーを“入”にすると、止めた曲の頭から再生が始まります。

↓停止

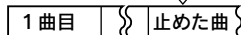

→再生

カー電源アダプターで使用するときには、充電電池を取り出してください。充電電池が入っていると、再生中に車のエンジン“切”にしても再生が続き、本体の電源は切れません。

ご注意

- 運転中は、1ビットポータブルMDプレーヤーを操作しないでください。事故の原因となります。
- 本体は、運転に支障のない安定した位置に置いてください。不安定な位置に置くと、落下や移動などで事故の原因となります。
- 市販のFMトランスミッターと組み合わせて使用すると、音質の低下やノイズが発生する場合があります。

使
利
な
か
た

充電電池について

ニッケル水素充電電池の特性について

- ・付属の充電電池は、ニッケル水素充電電池です。
- ・はじめて充電するときや、長期間使用しなかったあとでは、電池持続時間が短くなることがあります。通常の使用時間に戻すには、充電と再生を4～5回くり返してください。

交換時期について

- ・充電可能回数は、約300回です。
- ・充電電池は消耗品のため寿命があります。電池持続時間が極端に短く（半分以下）なったり、充電できなくなったときは、新しい充電電池と交換してください。（別売品：AD-N55BT）
- ・使用条件や長期間の未使用などにより、充電可能回数や電池持続時間が短くなることがあります。

リサイクルご協力のお願い

充電式電池は、ニッケル水素電池を使用しています。この電池は、リサイクル可能な貴重な資源です。電池の交換、廃棄に際しては、リサイクルにご協力ください。



Ni-MH
ニッケル水素電池の
リサイクルマークです。

- ・ご使用済みの電池は、「当店は充電式電池のリサイクルに協力しています。」のステッカーを貼ったシャープ商品取り扱いのお店へご持参ください。
- ・リサイクルのときは、次のことにご注意ください。
 - ・(+)端子と(-)端子にテープを貼る。
 - ・外装カバー（被覆・チューブなど）をはがさない。
 - ・分解しない。

MDについて

MD-DS30

MD自体はカートリッジに収納されていますので、ホコリ・キズ・指紋などがつきにくく手軽に取り扱えます。

ただし、カートリッジのすき間から入る砂ボコリやカートリッジのよごれなどが誤動作の原因となることもありますので、次のことに注意してください。

取り扱いについて

■ シャッターを開けてディスクに直接接触しないで！

■ MDは絶対に分解しないで！

- ・シャッターは無理に開けるとこわれます。
- ・カートリッジ表面にホコリやゴミなどがついたときは、乾いた布で軽くふき取ってください。

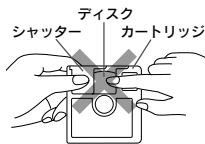

保管場所について

必ず専用ケースに入れて保管してください。

次のような所に置かないでください。

- ・直射日光が長時間あたる場所（特に密閉した自動車内等）
- ・温度や湿度の高い所
- ・カートリッジの中に砂やホコリが入りやすい場所（海辺や砂地等）

「故障かな？」と思ったら

MD-DS30

次のような場合は故障でないことがありますので、修理を依頼される前に、もう一度お調べください。
それでも具合の悪いときは、「保証とアフターサービス」(45ページ)をごらんのうえ修理を依頼してください。

電源が入らない

- ・ACアダプターがはずれていませんか。👉 P.32
- ・電池が消耗していませんか。👉 P.27
- ・誤動作防止状態になっていませんか。👉 P.20
- ・「つゆつき現象」がおきていませんか。👉 P.38
- ・衝撃や静電気などの影響を受けていませんか。👉 P.38

音が聞こえない

- ・音量が最小になっていませんか。👉 P.16
- ・リモコンやヘッドホンがはずれていませんか。👉 P.14
- ・音楽用MD以外のMDデータディスクを再生していませんか。

音がとぎれる

- ・電池が消耗していませんか。👉 P.27
- ・振動が多い場所で使用していませんか。

リモコンに表示内容がでない

- ・リモコンの表示内容の設定が「LIGHT^{ライト}Off^{オフ}」になっていませんか。👉 P.30
- ・リモコンがはずれていませんか。👉 P.14

操作ボタンを押しても操作ができない

- ・誤動作防止状態になっていませんか。👉 P.20
- ・電池が消耗していませんか。👉 P.27
- ・リモコンやヘッドホンがはずれていませんか。👉 P.14
- ・「つゆつき現象」がおきていませんか。👉 P.38
- ・衝撃や静電気などの影響を受けていませんか。👉 P.38

ご注意

- ・この製品をテレビ、スピーカーなど磁気の帯びたものの近くで使用したり、放置しないでください。故障の原因となります。
- ・ラジオやテレビに雑音や映像の乱れが生じるときは、この製品を離してください。
- ・本機を携帯電話の近くで使用すると、MDの再生時に雑音が入ることがあります。
- ・MDによっては、記録された各情報に異常があるとき、音がとぎれたり、再生の途中で停止したりすることがあります。このようなときは、故障と思われる修理を依頼される前に、他のMDでもお確かめください。

異常が起きたら

この製品を使用中に、衝撃、過大な静電気、または落雷によってコンセントから異常な電圧が流れた場合や、誤った操作をした場合などに、操作を受けつけなくなるなどの異常が発生することがあります。

このようなときには、次のようにしてください。

- ❶ すべての電源をはずす。
- ❷ 約 30 秒間そのままにする。
- ❸ 電源をつなぐ。

つゆつき現象について

次のような場合には、内部のレンズやディスクにつゆ（水滴）がつき、正常な動作をしなくなることがあります。

- 暖房をつけた直後
- 湯気や湿気が立ちこめている部屋に置いてあるとき
- 冷えた所から急に暖かい所に移動したとき

つゆを取るには

MD を取り出して約 1 時間くらい置いておけば、つゆが取り除かれ、正常な動作をするようになります。

こんな表示がでたら

表 示	意 味
<small>ブランク</small> BLANK	• MD に何も記録されていない
<small>キャント</small> Can'T ※	• MD に大きなキズがある
<small>キャント</small> Can'tP	• 再生できない曲が記録されている
<small>キャント</small> Can'tS	• MD にキズがついているまたは、MD に音楽情報が正しく記録されていない
<small>エラー</small> ErMD80	• 自己診断により故障と判断した（修理を依頼してください）
<small>ホールド</small> HOLD	• 誤動作防止状態になっている
<small>ローバツテリー</small> LoBATT	• 充電電池や乾電池の残量がなくなった
<small>マイ モード</small> MY-MODE!	• 再生モードがお気に入り再生モード、お気に入りリピート再生モードになっている
<small>ノーディスク</small> NoDISC	• MD が入っていない
<small>パワー</small> POWER ?	• 専用以外の電源を使用している
<small>テンブ</small> TEMP!	• 温度が高くなりすぎた（電源を切つてしばらく休ませる）
<small>フォーマット</small> Tformt	• 記録された信号に異常がある

（※は、数字や記号）

仕様について

MD-DS30

仕様変更などにより、内容が一部異なることがあります。ご了承ください。

形式	ミニディスクデジタルオーディオシステム
読み取り方式	非接触光学式読み取り方式 (半導体レーザー使用)
音声圧縮方式	ATRAC/ATRAC3 (Adaptive Transform Acoustic Coding)
チャンネル数	ステレオ 2 チャンネル/ モノラル 1 チャンネル
サンプリング 周波数	44.1kHz
周波数特性	20 ~ 20,000Hz (± 3dB)
ワウ・フラッター	測定限界(±0.001% W.PEAK)以下
出力端子	ヘッドホン(32Ω) / リモコン端子兼用
実用最大出力	3.8mW+3.8mW (32 Ω)
電源	DC 1.2V : 付属ニッケル水素充電電池(AD-N55BT) DC 1.5V : 付属乾電池ケース(市販単3形アルカリ 乾電池 1.5V x 1) DC 1.5V : 別売カー電源アダプター(AD-CA55X) (DC 12V / 24V マイナス接地車専用) [別売プラグアダプター(AD-S55PA)併用] DC 3.0V : 付属 AC アダプター(100V-240V AC、 50 / 60Hz)(付属充電スタンド併用)
外形寸法	72.8(幅)x 13.5(高さ)x 78.5(奥行)mm
質量	約 98g (充電電池含む)

電池持続時間

付属の充電電池(フル充電)使用時

ステレオ再生	2倍長時間再生	4倍長時間再生
約34時間	約50時間	約68時間

市販高容量単3形アルカリ乾電池1本使用時

ステレオ再生	2倍長時間再生	4倍長時間再生
約55時間	約79時間	約112時間

市販高容量単3形アルカリ乾電池1本+
付属充電電池(フル充電)使用時

ステレオ再生	2倍長時間再生	4倍長時間再生
約96時間	約143時間	約200時間

[電池持続時間の条件について]

- ・周囲温度25℃にて充電し、水平に置いて連続使用したときの標準値です。(持ち歩いて使用すると、電池持続時間は短くなります。)
- ・音量レベルの設定は、ボリューム“VOL 15”です。
- ・表示ランプの設定は、ライト オフ“LIGHT OFF”です。(☞ P.30)
- ・イコライザーの設定は、イコライザー フラット“EQ-FLAT”です。(☞ P.17)
- ・サラウンドの設定は、サラウンド オフ“SR-OFF”です。(☞ P.17)

- ・乾電池のメーカーや種類および使用条件によって、電池持続時間は異なります。
- ・使用するヘッドホンによっては、電池持続時間が変わります。
- ・フル充電とは、電池残量表示が“” (1目盛) の状態の充電電池を約3.5時間充電させて、充電が完了した状態を言います。

お手入れについて

本体の汚れは、やわらかい布で軽くふき取ってください。

汚れがひどいときは、水にひたした布をよくしぼってふき取り、乾いた布で仕上げてください。

接続端子や充電端子、プラグは、定期的に綿棒で空拭きしてください。

- 汚れていると接触不良、充電ができない、音が途切れるなどの原因となります。
- 水やアルコールは絶対に使わないでください。

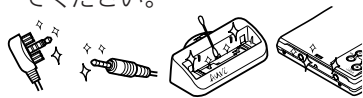

ご注意

- 薬品類(ベンジン・シンナーなど)は使わないでください。変質・変色することがあります。
- 油をささないでください。故障の原因となります。

別売品について

MD-DS30

この製品を正しく動作させるために、別売品は指定のものをお使いください。

カー電源アダプター (AD-CA55X)	(AD-S55PA との併用で使用) 12V / 24V マイナス接地車専用 コードの長さ：約 1.5m 出力電圧：1.5V
プラグアダプター (AD-S55PA)	(AD-CA55X との併用で使用)
カセットアダプター (AD-CT13)	コードの長さ：約 1.5m
変換コード※ 1 (AD-D1AC)	φ 3.5mm4 極ステレオミニプラグ → φ 3.5mm3 極ステレオミニジャック 変換コード、コードの長さ：約 13cm
ニッケル水素充電電池 (AD-N55BT)	1.2V、1400mAh
ステレオヘッドホン (HP-MD1) (HP-MD2) ※ 2	オープンエア型 インピーダンス:32 Ω コードの長さ：約 65cm
液晶リモコンユニット 流通コード： 124 638 0187	漢字表示対応リモコン (漢字：5文字表示、カナ：10文字表示)

- ※ 1 変換コード(AD-D1AC)は、市販のヘッドホン(3極プラグ)につないでも、3極から4極への変換用には使用できません。
- ※ 2 ステレオヘッドホンのHP-MD1とHP-MD2は、色が異なるのみで基本仕様は同じです。

別売品「漢字表示対応リモコン」の使いかたについて

MD-DS30

別売品の液晶リモコンユニット（流通コード：124 638 0187）を使用すると、漢字やひらがななどの文字情報を表示することができます。（[P.42、43](#)）

また、ディスク名、グループ名や曲名に漢字とカナの両方が記録されているときは、オートキャラクターを設定すると漢字が優先的に表示されます。解除すると、両方を表示することができます。（[P.44](#)）

- 基本的な操作のしかた、デザイン、各部のなまえや接続のしかたは、本体に付属されているリモコンと同じです。

漢字表示（全角5文字）

ディスク名や曲名に全角の漢字やひらがななどの文字情報が記録されているときに表示します。

08 優しい明日 

カナ表示（半角10文字）

ディスク名や曲名に半角のカナや英数字の文字情報が記録されているときに表示します。

08 ヤサイアサ 

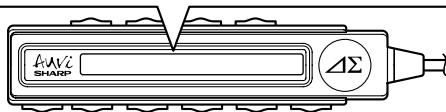

ご注意

- MD-DS30/MD-DS70 以外の機器には接続しないでください。（2003年9月現在）
- 本体に付属されているリモコンと、漢字表示対応リモコンを差し換えるときは、本体の電源を切ってから行ってください。電源が入った状態で行うと、表示が正しくでないことがあります。

■リモコンの表示内容を確認する

ディスク名や曲名を漢字表示させることができます。

経過時間・残り時間の確認

再生中に…
DISPLAY をくり返し押す。

DISPLAY

SOUND DISPLAY MODE

曲名(漢字) 08 優しい明日

曲番 08

曲名(カナ) 08 ヤンヤン

曲の再生経過時間 08 0:02

曲の再生残り時間 08 -3:43

ディスク名(漢字)(※1) 08 永遠の宝

ディスク名(カナ)(※1) 08 エイン/カネ

録音モード表示 08 LP2

オートキャラクター解除時のみ表示

総再生時間の確認

停止中に… DISPLAY をくり返し押す。

TTL点灯 総曲数(※2)

ディスク名(漢字)(※1) 08 永遠の宝

ディスク名(カナ)(※1) 08 エイン/カネ

オートキャラクター解除時のみ表示 ↓

総再生時間(※3) 08 29:07

お知らせ

- 経過時間や残り時間の表示は、実際の時計の時間と異なることがあります。
- 漢字・カナともに曲名やディスク名が記録されていないときは、「ノームNoNAME」と表示されます。

(※1~3)：お気に入り再生またはグループ再生のときは、表示が異なります。

	お気に入り再生	グループ再生
※1	ディスク名 ([D]全角/[D]半角を表示)	グループ名 ([G]全角/[G]半角を表示)
※2	お気に入り登録曲の 総曲数	グループ内の総曲数
※3	お気に入り登録曲の 総再生時間([H]を表示)	グループ内の総再生 時間([G]を表示)



お気に入り再生とグループ再生が同時に設定されているときは、印の表示になります。

お知らせ

- MDの標準規格に従った漢字またはカタカナ文字の表示が可能になっています。
- [GR] が点灯しているときは、入れたMDがグループ録音されていることを表しています。
( P.28)
- グループ名が記録されていないときは、“Gr※※”と表示されます。(※※は、グループ番号)

各曲の再生時間の確認

1 停止中に…

 または  を押し、曲番や曲名を選ぶ。

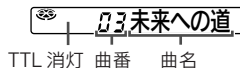

2  を押す。

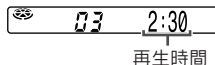

再生時間を表示したあとは、曲番を選ぶだけで選んだ曲の再生時間が確認できます。

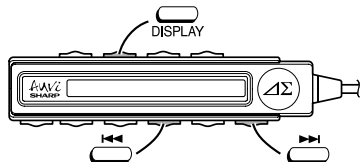

■いろいろなメニューの設定内容を変える

各メニューの設定項目は、お好みに合わせて変更することができます。

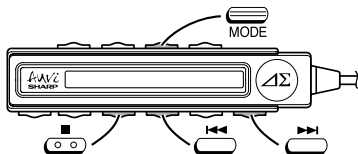

1 MDを入れる (P.15)

2 停止中に…



を2秒以上押す。

SET UP

BEEP on

BEEP onまたはBEEP off

3 ◀ または ▶ を押して、「メニュー」を選ぶ。

4 MODE を押して、「設定項目」を切り換える。

5 設定が終わると、◻ を押す。

メニュー	設定項目
ビーブ オン BEEP on キータッチ音	BEEP on 鳴らす BEEP off 消す
オート プレイ autoPLAY オートプレイ	autoPLAY 設定 PL off 解除
オートパワーセーブ autoPS オートパワーセーブ	autoPS 設定 PS off 解除
ライト ノーマル LIGHTnor • リモコンの表示内容 • リモコンのバックライト • 動作表示ランプ	LIGHTnor LIGHToff LIGHTall
オート キャラクター autoCHAR オートキャラクター	autoCHAR 設定 A-CHARoff 解除

「キータッチ音」、「オートプレイ」、「オートパワーセーブ」、「動作表示ランプおよびリモコンの表示内容とバックライト」の説明については、31ページをごらんください。

保証とアフターサービス

(よくお読みください)

MD-DS30

保証書（裏表紙）

- 保証書は「お買いあげ日・販売店名」等の記入をお確かめのうえ、販売店から受け取ってください。保証書は内容をよくお読みの後、大切に保存してください。
- 保証期間**
お買いあげの日から1年間です。
保証期間中でも有料になることがありますので、保証書をよくお読みください。

補修用性能部品の保有期間

- 当社は、1ビットポータブルMDプレーヤーの補修用性能部品を製造切後、8年保有しています。
- 補修用性能部品とは、その製品の機能を維持するために必要な部品です。

ご不明な点や修理に関するご相談は

- 修理に関するご相談ならびにご不明な点はお買いあげの販売店、またはもよりのシャープお客様相談窓口(46～47ページ)にお問い合わせください。

修理のためにこの製品をお持ち込みになるときは、リモコンなどの付属品も一緒にお願いします。本体だけですと、故障の内容によっては修理および検査ができないことがあります。

修理を依頼されるときは

持込修理

- 「故障かな？」と思ったら(37～38ページ)を調べてください。それでも異常があるときは、使用をやめて、必ずACアダプターをコンセントから抜き、充電機などをはずしてから、お買いあげの販売店にご連絡ください。

保証期間中

修理に際しましては保証書をご提示ください。保証書の規定に従って販売店が修理させていただきます。

保証期間が過ぎているときは

修理すれば使用できる場合には、ご希望により有料で修理させていただきます。

修理料金のしくみ

修理料金は、技術料・部品代などで構成されています。

技術料	故障した製品を正常に修復するための料金です。
部品代	修理に使用した部品代金です。

便利メモ お客様へ…お買いあげ日・販売店名を記入されると便利です。

お買いあげ日	販売店名
年 月 日	電話() -

愛情点検



長年ご使用のオーディオ機器の点検を！

- ACアダプターやコードが異常に熱い
- コゲくさい臭いがする
- ACアダプターのコードに深いキズや変形がある
- その他の異常や故障がある

このような症状はありますか？

ご使用中止

故障や事故防止のため、電源を切り、ACアダプターをコンセントから抜き、電池をはずしてから、必ず販売店に点検をご依頼ください。
なお、点検・修理に要する費用は、販売店にご相談ください。

お客様ご相談窓口のご案内

MO-DS30

修理・お取扱い・お手入れについてのご相談ならびにご依頼は、お買いあげの販売店へご連絡ください。

転居や贈答品などで、保証書記載の販売店にご相談できない場合は、下記窓口にご相談ください。

- 製品の故障や部品のご購入に関するご相談は・・・ **修理相談センター** へ
- 製品のお取扱い方法、その他ご不明な点は・・・ **お客様相談センター** へ

お客様ご相談窓口のご案内

修理相談センター

● 修理相談センター（沖縄・奄美地区を除く）

■ 受付時間：*月曜～土曜：午前9時～午後6時 *日曜・祝日：午前10時～午後5時（年末年始を除く）



0570-02-4649

当ダイヤルは、全国どこからでも一律料金でご利用いただけます。
呼出音の前に、NTTより通話料金の目安をお知らせ致します。

(注) 携帯電話・PHSからは、下記電話におかけください。

- | | | <東日本地区> | <西日本地区> |
|----------------------|--------|--------------|--------------|
| ○ 携帯電話／PHS でのご利用は、…… | (一般電話) | 043-299-3863 | 06-6792-5511 |
| ○ FAX を送信される場合は、…… | (FAX) | 043-299-3865 | 06-6792-3221 |
- 沖縄・奄美地区 については、次ページの「那覇サービスセンター」にご連絡ください。

◎ **持込修理 および 部品購入のご相談** は、前ページの「修理相談センター」ほか、下記地区別窓口にて承っております。

■ 受付時間：*月曜～土曜：午前9時～午後5時30分（祝日など弊社休日を除く）
 （但し、沖縄・奄美地区）は…*月曜～金曜：午前9時～午後5時30分（祝日など弊社休日を除く）

担当地域	拠 点 名	電話番号	郵便番号	所 在 地
北海道地区	札幌サービスセンター	011-641-4685	〒063-0801	札幌市西区二十四軒1条7-3-17
東北地区	仙台サービスセンター	022-288-9142	〒984-0002	仙台市若林区卸町東3-1-27
関東地区	さいたまサービスセンター	048-666-7987	〒331-0812	さいたま市北区宮原町2-107-2
	宇都宮サービスセンター	028-637-1179	〒320-0833	宇都宮市不動前4-2-41
	東京テクニカルセンター	03-5692-7765	〒114-0013	東京都北区東田端2-13-17
	多摩サービスセンター	042-586-6059	〒191-0003	日野市日野台5-5-4
	千葉サービスセンター	047-368-4766	〒270-2231	松戸市稔台295-1
東海地区	横浜サービスセンター	045-753-4647	〒235-0036	横浜市磯子区中原1-2-23
	静岡サービスセンター	0543-44-5781	〒424-0067	静岡市清水島坂1170-1
北陸地区	名古屋サービスセンター	052-332-2623	〒454-8721	名古屋市中川区山王3-5-5
	金沢サービスセンター	076-249-2434	〒921-8801	石川郡野々市町御経塚4-103
近畿地区	京都サービスセンター	075-672-2378	〒601-8102	京都市南区上鳥羽菅田町48
	大阪テクニカルセンター	06-6794-5611	〒547-8510	大阪市平野区加美南3-7-19
	神戸サービスセンター	078-453-4651	〒658-0082	神戸市東灘区魚崎北町1-6-18
中国地区	広島サービスセンター	082-874-8149	〒731-0113	広島市安佐南区西原2-13-4
四国地区	高松サービスセンター	087-823-4901	〒760-0065	高松市朝日町6-2-8
九州地区	福岡サービスセンター	092-572-4652	〒816-0081	福岡市博多区井相田2-12-1
沖縄・奄美地区	那覇サービスセンター	098-861-0866	〒900-0002	那覇市曙2-10-1

お客様相談センター

■ 受付時間：*月曜～土曜：午前9時～午後6時 *日曜・祝日：午前10時～午後5時（年末年始を除く）

東日本相談室	TEL 043-297-4649	FAX 043-299-8280	〒261-8520 千葉県千葉市美浜区中瀬1-9-2
西日本相談室	TEL 06-6621-4649	FAX 06-6792-5993	〒581-8585 大阪府八尾市北亀井町3-1-72

●所在地・電話番号などについては変更になることがありますので、その節はご容赦願います。

US and foreign patents licensed from Dolby Laboratories.

IMPORTANT

- Do not wear your headphones when you are crossing streets or near traffic.
- Do not use your headphones while driving a motor vehicle as it may create a traffic hazard and may be illegal.
- Do not play the unit at high volumes. Hearing experts advise against extended listening at high volume levels.
- If you experience ringing in your ears, reduce the volume or discontinue use.
- This portable MD should only be used within the range of 32° F - 104° F (0° C - 40° C).

To avoid accidental electric shock or other possible problems, observe the precautions listed below.

- Do not disassemble or modify the unit.
- Do not drop or subject the unit to shock.
- Do not use the unit near open flames.
- Do not spill liquid on the unit.

STORING THE UNIT

Avoid using or leaving the unit in the following places.

- Places exposed to direct sunlight for many hours (especially in cars with the doors and windows closed) or near heaters. (The cabinet may deform, discolor or the unit may malfunction.)

- Places exposed to excessive dust.
- Places exposed to water.
- Places where temperatures are excessively high or low.
- Places (bathrooms) where the humidity is extremely high.
- Places with strong magnetic fields such as TVs or loudspeakers.
- Places exposed to vibration.
- Places where sand can easily enter the inside of the unit (beaches etc.).
- If the unit is used near radio tuners or TVs, noise and/or picture interference may result. If you experience these problems, move the unit away from such devices.
- It is not recommended to put the portable MD into a rear pocket, as this may damage the product when sitting.
- Using this unit near mobile phones may cause noise pickup. If it occurs, move it away from them.

ACCESSORIES (page 2)

- LCD Remote Control Unit x 1
- Battery Charger x 1
- Rechargeable Battery (with a Battery Carrying Case) x 1
- AC Adaptor x 1 (For AC 100V - 240V)
- "AA" Size Battery Case x 1
- Headphones (inner ear type) x 1
- Carrying Case x 1
- Operation Manual x 1

Note:

The supplied headphones with a 4-pole plug are exclusively for the 1-bit portable MD player. If used for other equipment, you may not hear sounds from both channels.

CHARGING THE RECHARGEABLE BATTERY (pages 12-13)

Charge the rechargeable battery according to the following procedure.

1. Insert the rechargeable battery.
 - (1) Open the battery compartment cover.
 - (2) Insert the \ominus mark of the battery first.
 - (3) Close the battery compartment cover.
2. Plug the AC adaptor into an AC outlet (AC 100V) and plug the other end into the DC IN 3V jack on the battery charger.
3. Place the main unit on the battery charger with $\Delta\Sigma$ facing toward you.
 - The operation indicator flashes once and stays lit. Charging will be started.
 - Battery charging will be completed in 3.5 hours. When battery charging is completed, the operation indicator will go out.
 - Do not use rechargeable batteries other than the AD-N55BT (supplied).

MINIDISC PLAYBACK (pages 14-19)

1. Plug in the remote control and headphones.
 - Insert the plug fully.
 - The commercially available headphones with a 3-pole plug do not ensure high sound quality.
2. Insert a MiniDisc.
 - (1) Move the OPEN knob in the direction shown by the arrow to open the disc holder.
 - (2) Insert the arrow end of the MiniDisc first, while pushing the center of the MiniDisc.
 - (3) Close the disc holder.
- When the disc holder is closed, the power is turned on and playback is started automatically (Auto play).
If the unit will not be used right after loading the MiniDisc, turn off the power.
3. Adjust the volume by pressing the $\boxed{\text{VOL+}}$ or $\boxed{\text{VOL-}}$ button.
4. Adjust the sound quality.
(Remote control operation)

To set the surround:

- (1) Press the $\boxed{\text{SOUND}}$ button to display "SR-○○".
- (2) If "SR-○○" does not appear, hold down the $\boxed{\text{SOUND}}$ button for 2 seconds or more.
- (3) Press the $\boxed{\text{SOUND}}$ button repeatedly within 5 seconds.

SR-OFF (*1) → SR-LABO → SR-CLUB
 ↙ SR-ARENA ← SR-HALL ↘

To set the equalizer:

- (1) Press the [SOUND] button to display "EQ-○○".
- (2) If "EQ-○○" does not appear, hold down the [SOUND] button for 2 seconds or more.
- (3) Press the [SOUND] button repeatedly within 7 seconds.
 EQ-FLAT(*1) → EQ-HEAVY → EQ-POPS → EQ-JAZZ
 ↑ ↓
 EQ-USER2(*2) EQ-DANCE
 ↑ ↓
 EQ-USER1(*2) ← EQ-SOFT ← EQ-ROCK ← EQ-VOCAL

To cancel the operation:

Press the [DISPLAY] button.

Notes:

- You can make settings for equalizer and surround separately.
- (*1): Default setting

(*2) To save your equalizer setting

- 1) In step (3) of "To set the equalizer", select "EQ-USER1".
- 2) Press the [GROUP] button for 2 seconds or more.
 - The "EQ-USER1" setting screen appears.
- 3) Press the [◀◀] or [▶▶] button repeatedly to select bass, mid-range or treble.
- 4) Press the volume button repeatedly to adjust the level.
 - You can select from 3 levels.
- 5) Repeat steps 3) and 4) to select the level.
- 6) Press the [SOUND] button to save the setting.

Repeat steps 1) to 6) to set "EQ-USER2".

To cancel the operation:

Press the [] button.

- Interruption or inactivity of about 90 seconds cancel the setting. The setting is not changed.

Changing the setting:

Perform "To save your equalizer setting" from step 1).

To interrupt playback:

Press the [⏸] button on the remote control during playback.

Press the [⏸] button again to resume playback.

To stop playback:

Press the [] button during playback.

In about 2 minutes after playback is stopped or paused and left as it is, the unit will be automatically turned off.

To turn off the power:

Press the [] button while playback is stopped.

HOLD FUNCTION (page 20)

To avoid operations by accidentally pressing the buttons, use the hold function.

Main Unit:

Hold down the [■:OFF-HOLD] button for 2 seconds or more. (You will hear one beep.)

Then "HOLD on" will appear on the remote control.

To cancel the hold mode, press the [■:OFF-HOLD] button for 2 seconds or more. (You will hear two beeps.)

Then "HOLD off" will appear on the remote control.

Remote Control Unit:

To put the unit in the malfunction prevention state, move the [HOLD] switch in the direction of the arrow. To cancel the hold mode, return the [HOLD] switch to its original position.

TRACK SEARCH (page 21)**To move to the beginning of the next track :**

During playback, press the [▶▶] button once.

To fast-forward audibly (Cue):

During playback, hold down the [▶▶] button. Playback will start when you release the button.

To move to the beginning of the current track:

During playback, press the [◀◀] button once.

To fast-reverse audibly (Review):

During playback, hold down the [◀◀] button. Playback will start when you release the button.

To start playback with a desired track:

- While in the stop mode, press the [◀◀] or [▶▶] button on the remote control.
- Press the [▶||] button.
The selected track will be played back.

INTRO PLAY (page 21)

This function plays the first 9 seconds of each track.

- Press the [MODE] button on the remote control to enter the normal playback or all track repeat playback mode.

- While in the stop mode, hold down the [▶||] button on the remote control for 2 seconds or more.

- Press the [▶||] button when you reach the track you wish to listen to. Normal playback will resume.

Note:

Intro play cannot be operated with the [▶] button on the main unit.

RANDOM OR REPEAT PLAYBACK (pages 22 - 23)

Press the [MODE] button on the remote control repeatedly to select the playback mode during playback.

RND → RND ↺ → ↻ → 1↻ → MY → MY ↺
 ↑————— No display —————↓

RND	After all tracks are played back at random, playback stops automatically. (You cannot select the playback order.)
RND ↺	Random play is repeated.
↻	All tracks are played back repeatedly in order.
1↻	The selected track is played back repeatedly.
MY(*)	All tracks registered as "favorite tracks" are played in order and playback stops.
MY↺(*)	All favorite tracks are played back repeatedly.
No display	Playback stops after all tracks are played in order.

(*) MY, MY ↺, are displayed only when the favorite tracks are registered on MiniDisc.

FAVORITE TRACK PLAYBACK (pages 24 - 25)

You can register up to 10 tracks per MiniDisc as "favorite tracks" which remain in memory even after removing the MiniDisc (up to 10 discs).

You can also register a playback-only MiniDisc.

To register favorite tracks:

While a desired track is played back, hold down the **[▶||]** button on the remote control for 2 seconds or more. The track will be registered as your favorite.

To play the registered track:**[When a favorite registered MD is inserted]**

When you remove and reinsert the MD, the unit enters the "MY" or "MY↶" mode and then only the favorite tracks will be played back.

The unit will enter the favorite track repeat playback mode if it was in the repeat playback mode before reinserting the MD.

[To switch to the favorite track playback mode]

During playback, press the **[MODE]** button on the remote control until "MY" or "MY↶" is displayed.

To cancel all favorite tracks:

1. Insert a MiniDisc with "favorite tracks".
2. Hold down the **[MODE]** button on the remote control for 2 seconds or more while in the stop mode.
3. Select "MY-DEL" by pressing the **[◀◀]** or **[▶▶]** button on the remote control and press the **[MODE]** button.
4. Press the **[MODE]** button. All favorite tracks on the MiniDisc are now canceled.

To cancel each of the registered tracks:

While a favorite track is played back, hold down the **[▶||]** button on the remote control for 2 seconds or more.

CHECKING DISPLAYS (pages 26 - 27)**To check the elapsed playing time and remaining playing time:**

Press the **[DISPLAY]** button on the remote control repeatedly during playback.

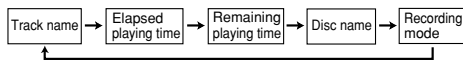
**To check the total playing time:**

While in the stop mode, press the **[DISPLAY]** button on the remote control repeatedly to select the total playing time.

- If the track or the disc is not named, "NoNAME" is displayed.
- The display varies according to the playback mode (group, favorite track).
- This unit can display katakana characters which conform to the MD standard specifications.

To check the playing time of each track:

1. While in the stop mode, press the **[◀◀]** or **[▶▶]** button on the remote control to select the track number or track name.
2. Press the **[DISPLAY]** button on the remote control. Once the playing time is displayed, you can check the playing time of other tracks simply by selecting them with the **[◀◀]** or **[▶▶]** button.

To check service life of the battery:

When a rechargeable battery or an alkaline battery is used, its remaining amount is displayed. As the battery charge drops from use, the bars in the charge indicator will go out one by one.

- When the battery is run down, “LoBATT” appears on the display and the power is turned off.
- The battery remaining amount may not be displayed steadily for approximately 20 seconds after the power is turned on.
- The remaining amount is not displayed if the unit is used on the battery charger.
- The number of bars shown in the battery indicator may change depending on the operation being performed.
- If you use a battery which you stopped charging halfway, “” may appear. It does not mean that the battery is completely charged.

GROUP PLAYBACK (pages 28 - 29)

Using MiniDiscs group-recorded with a recorder that can perform group recording (Sharp's MD studio, MD portable recorder, etc.), you can select the group of your favorite album or artist and play it back.

Listening to a group-recorded MD:

[If the MD is not registered as your favorite]

Insert the group-recorded MD.

“**GR**” appears and the first track in GROUP 1 will be played back.

Non-grouped tracks will be played after grouped tracks.

[If the MD is registered as your favorite]

1. Insert the group-recorded MD.
“MY-entry” will appear and favorite track playback will start.
2. Press the **[MODE]** button repeatedly and switch to another playback mode except “MY” and “MY ”.

To specify the group:

1. During playback or while in the stop mode, press the **[GROUP]** button on the remote control.
“**GR**” will flash.
2. Within 5 seconds, select the group by pressing the **[◀◀]** or **[▶▶]** button on the remote control.

To cancel the group mode:



While in the stop mode, hold down the **[GROUP]** button on the remote control for 2 seconds or more. Press the **[GROUP]** button again for 2 seconds or more to enable the group mode.

Note:

When in the favorite track playback or favorite track repeat playback mode, you cannot play in group mode.

Various playback modes:

The following describes random playback and repeat playback in the group mode.

RND	Random play of tracks in every group. When all groups have ended, playback stops automatically.
RND 	Repeat play of all groups. Tracks are played at random within a group.
	Repeat play of all tracks in the order they were recorded.
1 	Repeat play of the selected group.

CHANGE THE INITIAL SETUP (pages 30 - 31)

1. Insert a MiniDisc.
2. Hold down the **MODE** button on the remote control for 2 seconds or more while in the stop mode. After "SET UP" is displayed, "BEEP on" or "BEEP off" will be displayed.
3. Press the **◀▶** or **▶▶** button to select the menu you want to change.

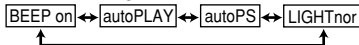

4. Press the **MODE** button to select the item you want to change.

	ON	OFF
Beep sound	BEEP on	BEEP off
Auto play	autoPLAY	PL off
Auto power save	autoPS	PS off
Display on the remote control Backlight on the remote control Operation indicator	See table below	

"LIGHTnor"	
Display on the remote control	Indicated.
Backlight on the remote control	Lit for approx. 10 seconds when operated.
Operation indicator	Flashing.
"LIGHTall"	
Display on the remote control	Indicated.
Backlight on the remote control	Lit.
Operation indicator	Flashing.
"LIGHToff"	
Display on the remote control	Indicated for approx. 10 seconds when operated.
Backlight on the remote control	Lit for approx. 10 seconds when operated.
Operation indicator	Goes out.(*2)

- (*) ● The indicator blinks for several seconds when an MD is inserted.
- While charging, the operation indicator remains lit in "LIGHTnor.", "LIGHTall" and "LIGHToff" modes.
5. When the setup is completed, press the **■** button.

USING WITH THE AC ADAPTOR (page 32)

1. Plug the AC adaptor into an AC outlet (AC 100V) and plug the other end into the DC IN 3V jack on the battery charger.
2. Hold the unit and place it gently with the $\Delta\Sigma$ facing towards you.

Caution:

To ensure safety, unplug the AC adaptor from the AC outlet if not using it for long periods.

USING WITH THE ALKALINE BATTERY (page 33)

1. Open the battery case supplied with the unit.
 2. Insert the AA size battery [LR6] into the battery case by matching it \oplus and \ominus terminals to the diagram in the battery case, and then close the battery case.
 3. Align the protuberances on the battery case with the indentations on the side of the unit.
 4. Turn the fixing screw on the battery case toward the word "LOCK", and then make sure that the battery case does not move.
- When using this portable MD with an alkaline battery, keep the rechargeable battery in the main unit.
 - Do not insert a rechargeable battery (such as nickel-cadmium rechargeable battery) into the battery case.

〈無 料 修 理 規 定〉

1. 取扱説明書・本体注意ラベルなどの注意書にしたがった正常な使用状態で、保証期間内に故障した場合には、お買いあげの販売店が無料修理いたします。
2. 保証期間内でも、次の場合には有料修理となります。
 - (イ) 本書のご提示がない場合。
 - (ロ) 本書にお買いあげ年月日・お客様名・販売店名の記入がない場合、または字句を書き換えられた場合。
 - (ハ) 使用上の誤り、または不当な修理や改造による故障・損傷。
 - (ニ) お買いあげ後に落とされた場合などによる故障・損傷。
 - (ホ) 火災・公害・異常電圧および地震・雷・風水害その他天災地変など、外部に原因がある故障・損傷。
 - (ヘ) 一般家庭用以外（例えば業務用）に使用された場合の故障・損傷。
 - (ト) 消耗部品（充電電池）が損耗し取り替えを要する場合。
 - (チ) 当社指定の充電電池（取扱説明書に記載）以外の電池の液漏れによる故障・損傷。

- (リ) 持込修理の対象商品を直接メーカーへ送付した場合の送料等はお客様の負担となります。また、出張修理等を行った場合には、出張料はお客様負担となります。

3. 本書は日本国内においてのみ有効です。

- ★この保証書は本書に明示した期間・条件のもとにおいて無料修理をお約束するものです。したがってこの保証書によってお客様の法律上の権利を制限するものではありませんので、保証期間経過後の修理などにつきましておわかりにならない場合は、お買いあげの販売店またはシャープお客様ご相談窓口にお問い合わせください。
- ★保証期間経過後の修理または補修用性能部品の保有期間につきまして、くわしくは取扱説明書をご覧ください。

修理メモ

SHARP**シャープ 1ビットポータブルMDプレーヤー保証書****持込修理**

形名	MD-DS30	
お客様様	お名前	様 ☎
	ご住所	
取扱販売店名・住所・電話番号		
保証期間	お買いあげ日	本体は1年間 ただし消耗品は除く
	年 月 日より	

本書は、記載内容の範囲で無料修理をさせていただくことをお約束するものです。

保証期間中に故障が発生した場合は、お買いあげの販売店に修理をご依頼のうえ、本書をご提示ください。お買いあげ年月日、販売店名など記入もれがありますと無効です。記入のない場合は、お買いあげの販売店にお申し出ください。

ご転居・ご贈答品などでお買いあげの販売店に修理をご依頼できない場合は、取扱説明書に記載しております「お客様ご相談窓口のご案内」をご覧ください。お客様ご相談窓口にお問い合わせください。

本書は再発行いたしません。たいせつに保管してください。

シャープ株式会社

〒545-8522 大阪市阿倍野区長池町22-22
電 話 (06) 6621-1221(大代表)

●製品についてのお問い合わせは・・

お客様相談センター	東日本相談室 TEL 043-297-4649 FAX 043-299-8280
	西日本相談室 TEL 06-6621-4649 FAX 06-6792-5993

《受付時間》月曜～土曜：午前9時～午後6時 日曜・祝日：午前10時～午後5時（年末年始を除く）

●修理のご相談は・・ 46～47ページ記載の『お客様ご相談窓口のご案内』をご参照ください。

●シャープホームページ <http://www.sharp.co.jp/>**シャープ株式会社**

本 社 〒545-8522
大阪市阿倍野区長池町22番22号
AVシステム 〒739-0192
事 業 本 部 東広島市八本松飯田2丁目13番1号

Printed in Malaysia
TINSJ0163AWZZ
03J R HK ③