

**警告**

安全のために

警告表示の意味

「取り付けと接続」および取扱説明書、製品では、次のような表示をしています。表示の内容をよく理解してから本文をお読みください。

**警告**

この表示の注意事項を守らないと、火災・感電などにより死亡や大けがなど人身事故の原因となります。

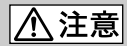
**注意**

この表示の注意事項を守らないと、感電やその他の事故によりけがをしたり自動車に損害を与えたりすることがあります。

注意を促す記号



火災



感電

行為を禁止する記号



禁止



分解禁止

**警告**

火災



感電

下記の注意を守らないと**火災・感電**により**死亡**や**大けが**の原因となります。

助手席用エアバッグシステムの動作を妨げないように取り付け

動作の妨げになる場所に取り付けると、エアバッグが正常に働かず、けがの原因となります。

安定した場所に取り付ける

振動の多いところや、天井などに取り付けると、製品が動く、落ちるなどにより、事故やけがの原因となることがあります。

パイプ類、タンク、電気配線などを傷つけない

火災の原因となります。車体に穴を開けて取り付けるときは、パイプ類、タンク、電気配線などの位置を確認してください。

分解や改造をしない

火災や感電、事故の原因となります。

電源リード線の被覆を切って、他の機器の電源を取ると、リード線の電流容量を超えてしまいます。内部の点検や修理はお買い上げ店またはソニーサービス窓口にご依頼ください。



禁止

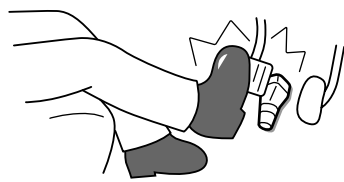

ストラップを使用する

ハンドル付近に取り付けるときは、ネジ止めの後必ずストラップを本機に付けてお使いください。ストラップを使用しないと、運転中、ロータリーコマンダーがブレーキの下などに落下して運転の妨げになり、事故やけがの原因となります。



禁止

各部の名称と操作

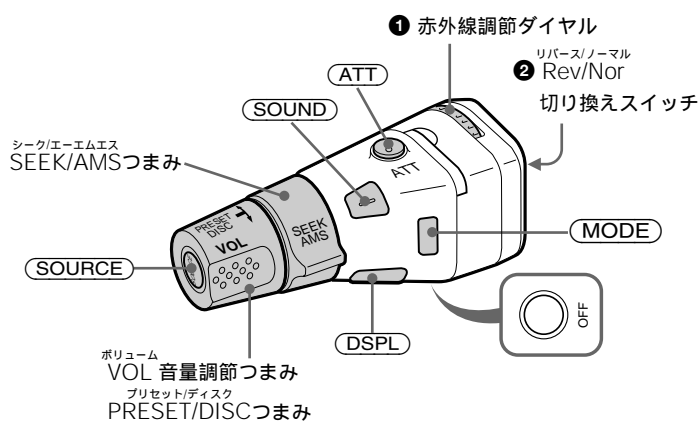

(SOURCE)	プログラムソースの選択*
(ATT)	音量調節
(OFF)	電源OFF
(SOUND)	サウンドメニューの切り換え
(DSPL)	表示モードの切り換え

* ボタンを押すごとに各プログラムソース（FM、AM、テレビ、テープ、CD、MDなど）を選ぶ。

(MODE) ボタン	
テープ再生中	テープの再生面切り換え
CD再生中	CDチェンジャー切り換え* ¹
MD再生中	MDチェンジャー切り換え* ¹
ラジオ受信	プリセットグループ切り換え
テレビ受信中/	テレビとビデオの切り換え* ²
ビデオ再生中	

*¹ 複数のチェンジャーを使う場合

*² テレビチューナーを接続した場合

- 赤外線調節ダイヤル
ダイヤルを回すことで赤外線の方向を調節します。
- リバース/ノーマル Rev/Nor 切り換えスイッチ
スイッチを切り換えることで操作方向が変わります。

SEEK/AMSつまみ

つまみを回転させ、はなすと...

- テープの頭出しをする。
- 自動的にラジオ局に周波数を合わせる。
- ディスクの曲を飛ばしていく。

つまみを回転させ、止め、はなすと...

- テープの早送りをする。
- 手動でラジオ局に合わせることができる。
- ディスクの曲を飛ばしていく。
- ディスクの早送りをする。

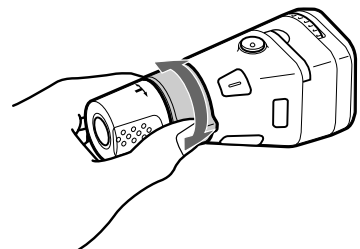

PRESET/DISCつまみ

つまみを押しながらかい転させると...

- 登録した放送局を受信する。
- ディスクを換える。

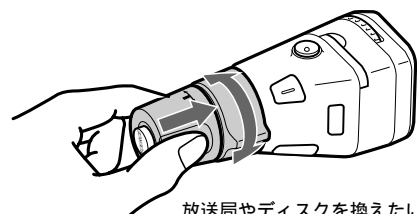

放送局やディスクを換えたいときは、そのたびにつまみを押しながらかい転させてください。

保証書とアフターサービス

保証書

- この製品には保証書が添付されていますので、お買い上げの際お買い上げ店でお受け取りください。
- 所定事項の記入および記載内容をお確かめのうえ、大切に保存してください。
- 保証期間は、お買い上げ日より1年間です。

アフターサービス

調子が悪いときはまずチェックを

この説明書をもう一度ご覧になってお調べください。

それでも具合の悪いときはサービスへ

お買い上げ店、テクニカルインフォメーションセンターかお近くのソニーサービス窓口にご相談ください。

保証期間中の修理は

保証書の記載内容に基づいて修理させていただきます。くわしくは保証書をご覧ください。

保証期間経過後の修理は

修理によって機能が維持できる場合は、ご要望により有料修理させていただきます。

部品の保有期間について

この製品の補用性能部品（機能を維持するために必要な部品）を、製造打ち切り後最低6年間保有しています。

部品の交換について

この製品は、修理の際に交換した部品を再生、再利用する場合があります。その際、交換した部品は回収させていただきます。

ワイヤレス ロータリーコマンダー

取扱説明書

お買い上げいただきありがとうございます。



電気製品は安全のための注意事項を守らないと、火災や人身事故になることがあります。

この取扱説明書をよくお読みのうえ、製品を安全にお使いください。お読みになったあとは、いつでも見られるところに必ず保管してください。

RM-X5S

Sony Corporation © 2001 Printed in Japan

主な仕様

寸法	約 44×114×54 mm (幅/高さ/奥行き)
質量	約 70 g
付属品	ネジ (1) 取り付け台 (1) ストラップ (1) シール (1組) リチウム電池 CR2025 (1) 取扱説明書 (1式) 保証書 (1)

主な特長

- マスターユニットなどへの接続が不要なワイヤレス仕様。
- ワイパーやライトのスイッチを操作する感覚で操作可能。

本機対応のマスターユニットでお使いください。マスターユニットの機種についてはカタログをご覧ください。お買い上げ店にご相談ください。

使用上のご注意

本機に消臭スプレーなどをかけると、表面を傷めることがあります。

ご案内

ソニーではお客様技術相談窓口として「テクニカルインフォメーションセンター」を開設しています。お使いになってご不明な点、技術的なご質問、故障と思われるときの相談は下記までお問い合わせください。

テクニカルインフォメーションセンター
電話：048-794-5194
受付時間：月～金 9:00～18:00
(祝日、年末年始、弊社休日を除く)

ご相談になるときは次のことをお知らせください。

- 型名
- 故障状態：できるだけ詳しく
- お買い上げ年月日

ソニー株式会社
〒141-0001 東京都品川区北品川 6-7-35
お問い合わせはお客様ご相談センターへ
●ナビダイヤル……………0570-00-3311 (全国どこからでも市内通話料金でご利用いただけます)
●携帯電話・PHSでのご利用は…03-5448-3311
●Fax……………0466-31-2595
受付時間：月～金 9:00～20:00、土・日・祝日 9:00～17:00

<http://www.sony.co.jp/>

取り付ける前に

取付/接続部品

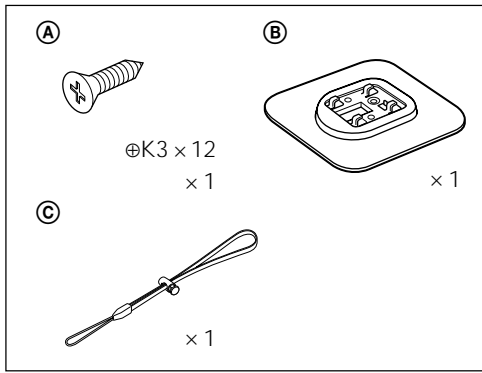

取り付け場所

ステアリングコラムカバー、ダッシュボード、センターコンソールなど操作しやすい場所に取り付ける。

例:

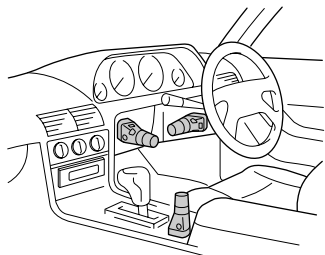

ご注意

- ・運転の妨げにならない場所 (ハンドル操作やレバー操作に影響のない場所) に取り付けてください。
- ・同乗者の安全を損なうおそれのある場所には取り付けないでください。
- ・直射日光や、ヒーターの熱風が当たるなど高温になる場所には取り付けないでください。

下記の注意を守らないと**けが**をした
り**自動車に損害**を与えたりする
ことがあります。

付属の部品で正しく取り付ける

他の部品を使うと、機器の内部を傷つける、しっかり固定できないなどで、火災やけがの原因となることがあります。

電池の入れかた

イラストのように指先をかけ、電池トレイを引き出して、リチウム電池CR2025を⊕面を上向きに入れる。



電池の交換時期

電池が消耗すると、ボタンを押したりつまみを回転させても動作しなくなることがあります。普通の使い方では約1年もちますが、使用方法によっては短くなります。ロータリーコマンド - がまったく動作しない場合は電池を交換し、動作を確認してください。

電池についての安全上のご注意
漏液、発熱、発火、破裂などを避けるため、**下記のことを必ずお守りください。**

警告

- ・火の中に入れない。ショートさせたり、分解、加熱しない。
- ・電池は充電しない。
- ・指定された種類の電池を使用する。

注意

- ・⊕と⊖の向きを正しく入れる。
- ・電池を使い切ったとき、長時間使用しないときは、取り出しておく。

もし電池の液が漏れたときは、電池入れの液をよく拭き取ってから、新しい電池を入れてください。万一、液が身体についたときは、水でよく洗い流してください。万一、液が身体についたときは、水でよく洗い流してください。

シールの貼りかた

取り付ける向きに合わせて付属のシールを貼る。

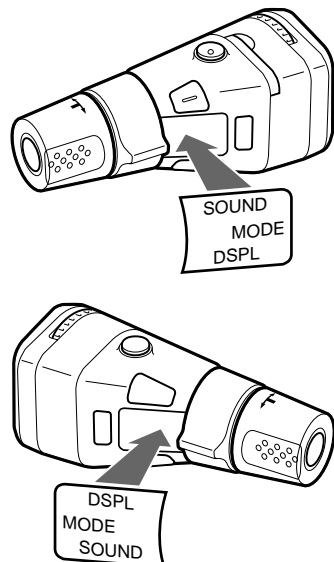

取り付け

例：ステアリングコラムカバーに取り付ける場合

1

1 取り付け場所を決める。

運転席に座り、本機の操作 (動作) 具合を確認します。赤外線がマスターユニットの受光部に届きにくい場合は、赤外線調節ダイヤルを回して赤外線方向を調節してください。

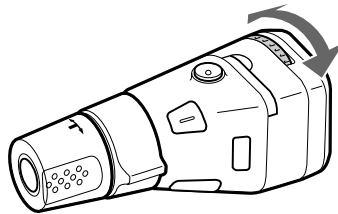

2 取り付け場所の表面をきれいにする。

ごみや油などが表面に付着していると、両面テープの接着力が低下します。

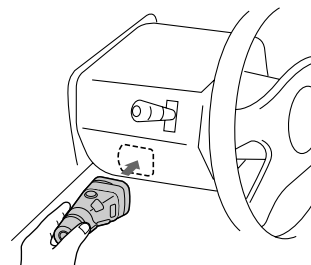

ご注意

ハンドルやレバー操作などに影響がないか確認してください。

2

取り付け場所に、ネジ穴用の印を付ける。

印を付けるには、取り付け台 ⑧ にあるネジ用の穴を使います。

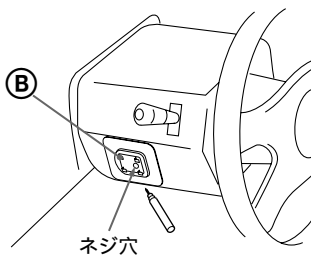

3

コラムカバーをはずし、印をした場所に、φ2mmのネジ穴を開ける。

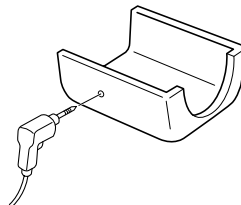

4

1 取り付け場所の表面と取り付け台⑧の両面テープを20~30 に温め、ネジ位置と合わせながら取り付け台を強く押し付け、接着する。

2 付属のネジ①で取り付ける。

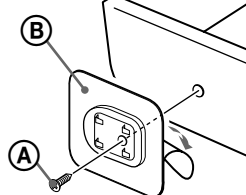

ガムテープなど

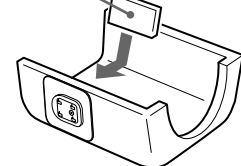

ネジを締めたあと、コラムカバー裏側に飛び出したネジの先端をガムテープなどで覆い、コード類の損傷を防止します。

5

1 ハンドルの近くに取り付ける場合はイラストのようにストラップ②を付ける。



2 ステアリングコラムにコラムカバーを取り付ける。

3 ストラップ②の輪の部分ワイパースイッチなどにかかけ、ストッパーで固定させる。

4 コマンド - 底面にある固定穴 (4か所) を取り付け台のツメの部分に合わせ、コマンド - を取り付ける。

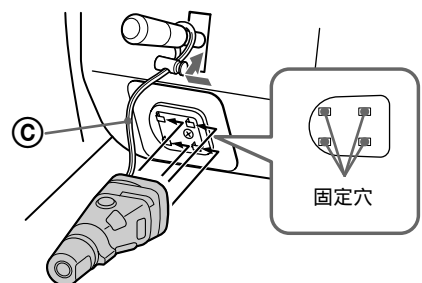

ご注意

ストラップ②が操作中にからまないように取り付けてください。

つまみの操作方向

初期設定はNor (ノーマル) で、左回りが⊕となる設定です。

Nor (ノーマル) 設定の
取り付け例:

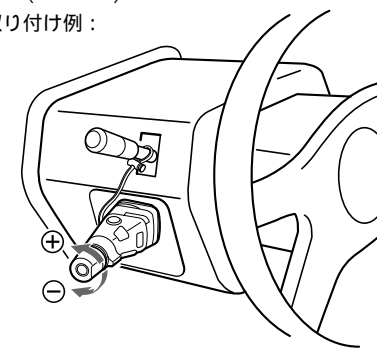

操作方向を変える

取り付ける場所により違和感がある場合は操作方向を切り換えてください。本機の底部に切り換えスイッチがあるので、イラストのようにボールペンなどで切り換えます。

